



جهاز العرض المتنقل من شركة Dell™ من
نوع (M900HD)
دليل الاستخدام



الملاحظات والتنبيهات والتحذيرات

 ملاحظة: تشير الملاحظة إلى معلومات مهمة تساعدك في استخدام جهاز العرض خاصتك استخداماً جيداً.

 تنبيه: يشير التنبيه إلى احتمال حدوث تلف بالجهاز أو فقدان للبيانات إذا لم يتم اتباع الإرشادات.

 تحذير: يشير التحذير إلى احتمالية حدوث أضرار للممتلكات أو تعرض الأشخاص للإصابة أو الوفاة.

المعلومات الواردة في هذه الوثيقة عرضة للتغيير دون سابق إخطار.
جميع الحقوق محفوظة لشركة Dell Inc. © 2013

يمنع منعاً باتاً نسخ هذه المواد بأية وسيلة كانت دون الحصول على إذن كتابي من شركة Dell Inc.

العلامات التجارية المستخدمة في هذه الوثيقة: تعد Dell وشعار DELL علامتين تجاريتين لشركة Dell Inc. في حين أن كلاً من DLP وشعار DLP و DLP BrilliantColor و DLP علامات تجارية لشركة INCORPORATED INSTRUMENTS TEXAS، بينما تعد Windows و Microsoft علامتين تجاريتين مسجلتين لشركة Microsoft Corporation في الولايات المتحدة و/أو الدول الأخرى.

تعتبر خاصية Wi-Fi® علامة تجارية مسجلة باسم شركة Wireless Ethernet Compatibility Alliance, Inc.

يمكن استخدام العلامات والأسماء التجارية الأخرى في هذه الوثيقة للإشارة إلى الكيانات التي تحمل العلامات والأسماء أو المنتجات الخاصة بتلك الكيانات. وتخلي شركة Dell Inc مسؤوليتها عن أية منفعة تتعلق بملكية العلامات والأسماء التجارية بخلاف التي تعود ملكيتها إليها.

الطرز: جهاز العرض المتنقل من شركة Dell من نوع (M900HD)

يوليو ٢٠١٣ النسخة المنقحة A00

٤	جهاز العرض من شركة Dell	١
٥	حول جهاز العرض	
٧	توصيل جهاز العرض الضوئي	٢
٨	التوصيل بجهاز كمبيوتر	
١٠	التوصيل بالهاتف الذكي أو الكمبيوتر اللوحي مستخدماً خاصية Wi-Fi	
١١	التوصيل بمشغل أقراص DVD	
١٢	التوصيل بالوسائط المتعددة	
١٤	استخدام جهاز العرض	٣
١٤	تشغيل جهاز العرض	
١٤	إيقاف تشغيل جهاز العرض	
١٥	ضبط الصورة المعروضة	
١٦	ضبط التركيز البؤري بجهاز العرض	
١٧	ضبط مقاس الصورة المعروضة	
١٩	استخدام لوحة التحكم	
٢١	استخدام وحدة التحكم عن بعد	
٢٣	تركيب بطاريات وحدة التحكم عن بعد	
٢٤	نطاق تشغيل وحدة التحكم عن بعد	
٢٥	استخدام قائمة المعلومات المعروضة على الشاشة	
٣٥	مقدمة عن الوسائط المتعددة	
٤٤	تنصيب العرض اللاسلكي Intel® (WiDi)	
٤٨	تنصيب العرض لخاصية Wi-Fi	
٥٩	إدارة جهاز العرض من إدارة الويب	
٧٠	إنشاء Application Token	
٧١	استكشاف أعطال جهاز العرض وإصلاحها	٤
٧٤	الإشارات الإرشادية	
٧٥	المواصفات	٥
٧٩	الاتصال بشركة Dell	٦
٨٠	الملحق: مسرد المصطلحات	٧

جهاز العرض من شركة Dell

يأتي جهاز العرض الذي بين يديك مرفقاً به جميع العناصر الموضحة أدناه. تأكد من وجود جميع هذه العناصر، وفي حالة فقدان أي عنصر، يرجى الاتصال بشركة Dell™.

محتويات العبوة

كبل USB ٢،١ متر (توصيل USB-A إلى USB-A)

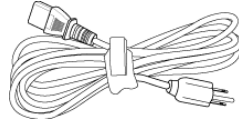
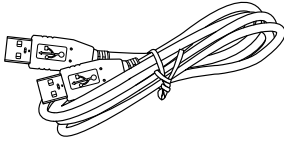

كبل الطاقة

حقيبة حمل

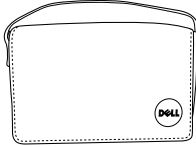

وحدة التحكم عن بعد



الغلاف الواقي

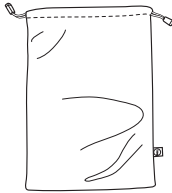

قرص مدمج يحتوي على دليل الاستخدام والوثائق الخاصة بالجهاز

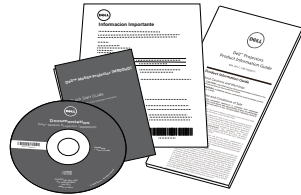

حول جهاز العرض

الجانب السفلي

الجانب العلوي

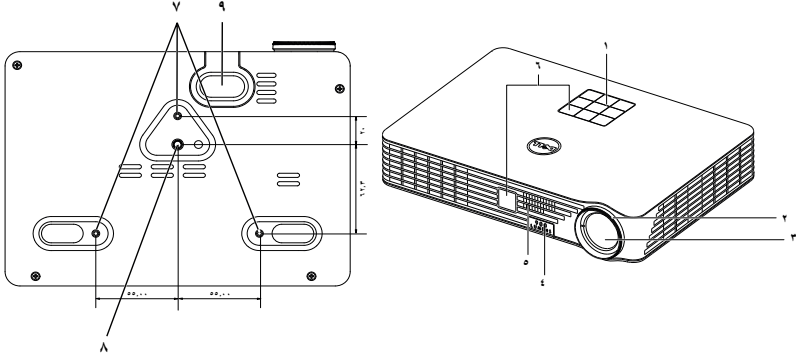

١	لوحة التحكم
٢	عجلة البؤرة
٣	العدسة
٤	زر الرفع الخاص بضبط الارتفاع
٥	سماعة بقدرة ٣ واط
٦	مستشعرات استقبال الأشعة تحت الحمراء
٧	فتحات التركيب في السقف: فتحة مسمار التثبيت بعمق ٣ م، ٦,٥ مم.
٨	عزم الربط الموصى باستخدامه أقل من ١٥ قوة كيلوجرام - سم
٩	فتحة تركيب الحامل الثلاثي: أدخل صامولة ٤/١ بوصة * ٢٠ UNC
١٠	القدم الرافعة

⚠ تنبيه: تعليمات السلامة

- ١ تجنب استخدام الجهاز بالقرب من أجهزة يتولد عنها كمية كبيرة من الحرارة.
- ٢ تجنب استخدام الجهاز في المناطق التي تكثر فيها الأتربة. فقد تتسبب الأتربة في تعطل النظام؛ ومن ثم توقف الجهاز تلقائياً.
- ٣ تأكد من تثبيت الجهاز في مكان جيد التهوية.
- ٤ تجنب سد فتحات وثقوب التهوية الموجودة بالجهاز.
- ٥ تأكد من أن درجة الحرارة المحيطة بالجهاز تتراوح بين ٥ إلى ٣٥ درجة مئوية.
- ٦ لا تحاول لمس فتحات التهوية بالجهاز فقد تصبح ساخنة للغاية بعد تشغيل الجهاز أو بعد إيقاف تشغيله مباشرة.

- ٧ لا تنتظر مباشرة إلى عدسة الجهاز أثناء تشغيله؛ فقد يتسبب ذلك في إيذاء عينيك.
- ٨ تجنب وضع أي أجسام بالقرب من الجهاز أو أمامه أو محاولة تغطية العدسة أثناء تشغيله، حيث قد يتسبب ذلك في انصهار ذلك الجسم أو احتراقه.
- ٩ لا تستخدم الكحول لمسح العدسات.
- ١٠ لا تستخدم جهاز العرض اللاسلكي بالقرب من جهاز منظم ضربات القلب.
- ١١ لا تستخدم جهاز العرض اللاسلكي بالقرب من الأجهزة الطبية.
- ١٢ لا تستخدم جهاز العرض اللاسلكي بالقرب من أفران الميكروويف.

ملاحظة:



- لا تحاول تركيب الجهاز في السقف بنفسك. بل ينبغي أن يعزى الأمر للفنيين المؤهلين لذلك.
- مجموعة تثبيت جهاز العرض في السقف الموصى باستخدامها هي (رقم الطبع: C3505) لمزيد من المعلومات، يرجى زيارة موقع خدمات الدعم الخاص بالشركة على العنوان dell.com/support.
- لمزيد من المعلومات، يرجى الرجوع إلى معلومات السلامة المرفقة مع الجهاز.
- جهاز العرض طراز M900HD مخصص للاستخدام المنزلي فقط.

توصيل جهاز العرض

٢

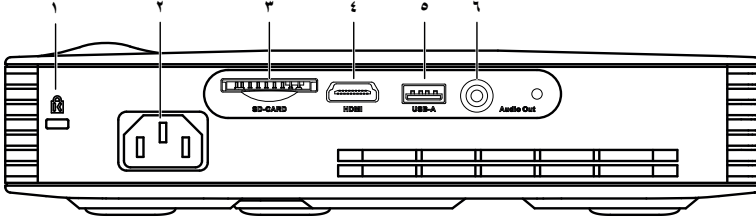

١	منافذ التوصيل	٤	منفذ توصيل HDMI
٢	موصل كبل الطاقة	٥	موصل USB من النوع A لعرض USB وتشغيل الوسائط المتعددة (فيديو/موسيقى/صورة/عارض المستندات) والوصول إلى ذاكرة USB التخزينية (مشغل الفلاش /لاس عالذاكرة الداخلية) وترقية البرامج الثابتة لجهاز العرض
٣	فتحة بطاقة SD لتشغيل الوسائط المتعددة (فيديو/موسيقى/صور/عارض المستندات)	٦	منفذ توصيل خرج الصوت

تنبه: يرجى اتباع تعليمات السلامة الموضحة في صفحة ٥ قبل الشروع في تنفيذ أي من الإجراءات الواردة في هذا القسم. 

التوصيل بجهاز كمبيوتر

التوصيل بجهاز كمبيوتر باستخدام كبل USB

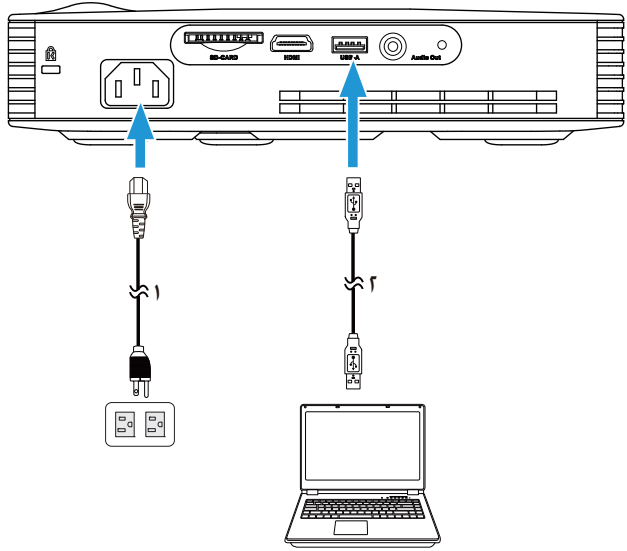

١ كبل الطاقة

٢ كبل USB-A توصيل إلى USB-A

ملاحظة: خاصية التوصيل والتشغيل. لا يأتي جهاز العرض مرفقاً بكبل USB (من النوع A إلى النوع A ويمكن شراء كبل USB (من النوع A إلى النوع A إضافي عبر الموقع الإلكتروني لشركة Dell وهو www.dell.com.

التوصيل بجهاز الكمبيوتر باستخدام كلاً من تقنية Intel® WiDi أو Wi-Fi

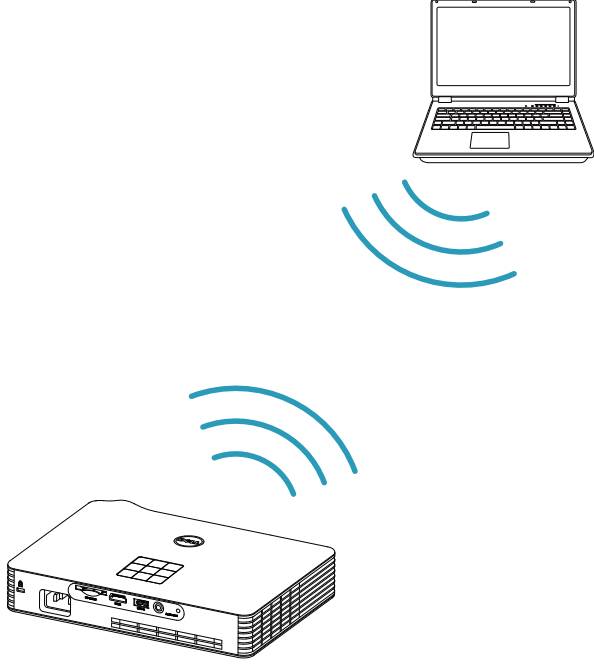

ملاحظة: يتعين أن يكون جهاز الكمبيوتر خاصتك مزوداً بمنفذ توصيل لاسلكي، كما يجب تهيئته على النحو الملائم لإجراء اتصال بشبكة لاسلكية أخرى. لذا يرجى الرجوع إلى الوثائق الخاصة بجهاز الكمبيوتر للتعرف على كيفية تهيئة اتصال الشبكة اللاسلكية.

ملاحظة: يجب أن يكون جهاز الكمبيوتر خاصتك متوافقاً مع تقنية Intel® WiDi وذلك لإجراء التوصيل بجهاز الكمبيوتر عبر تقنية Intel® WiDi.

التوصيل بالهاتف الذكي أو الكمبيوتر اللوحي مستخدماً خاصية Wi-Fi

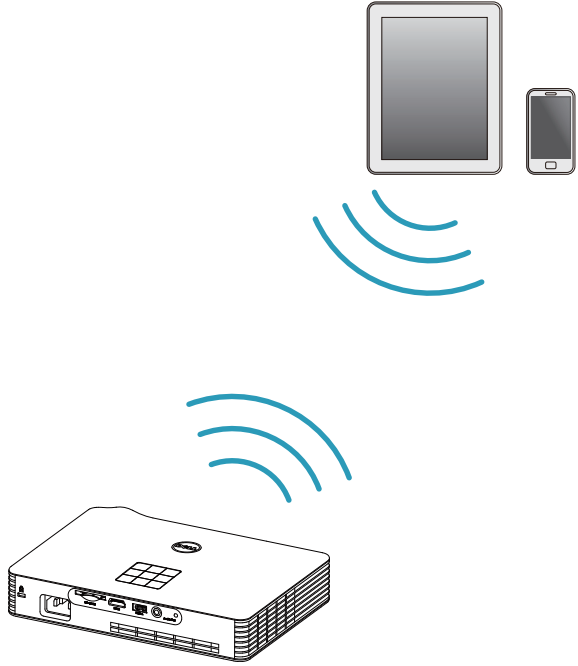

ملاحظة: يدعم جهاز Dell M900HD كلاً من الوظائف MobiShow و WiFi-Doc و
WiFi-Doc وهما التطبيقان اللذان ينقلان المحتوى المدعوم من أجهزة Android أو iOS لاسلكياً. عقب
تثبيت التطبيق وتشغيله على جهاز الهاتف المحمول خاصتك، فعّل خاصية Wi-Fi ومن ثمّ التوصيل
بشبكة جهاز العرض وDell M900HD. ولمزيد من المعلومات، يرجى زيارة موقع الدعم لشركة
Dell على dell.com/support.
فيما يلي الملفات التي يتم دعمها:.

MobiShow	تنسيق الصور	تنسيق PtG
	JPEG/JPG	PtG2
WiFi-Doc	تنسيق المستند	تنسيق الصورة
	MS Word/Excel/PowerPoint/PDF/Text	JPEG/JPG

التوصيل بمشغل أقراص DVD

التوصيل بمشغل أقراص DVD باستخدام كبل HDMI

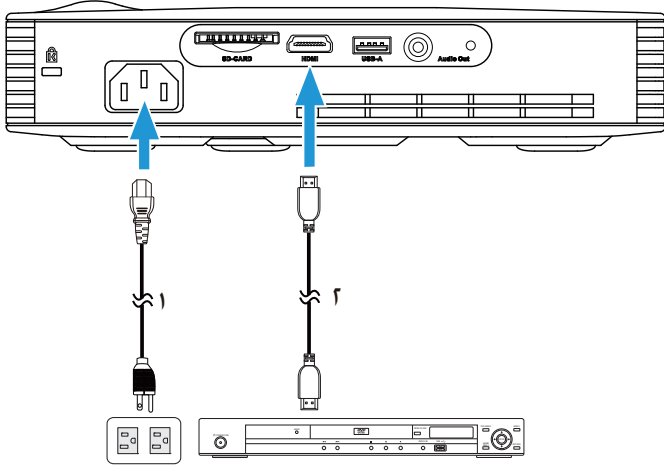

١ توصيل جهاز العرض

٢ التوصيل بكبل HDMI

ملاحظة: لا يأتي جهاز العرض مرفقاً بكبل HDMI غير أنه يمكنك شراء كبل HDMI من خلال الموقع الإلكتروني الخاص بـ Dell بشركة وهو www.dell.com.



التوصيل بالوسائط المتعددة

توصيل الوسائط المتعددة باستخدام قرص فلاش USB

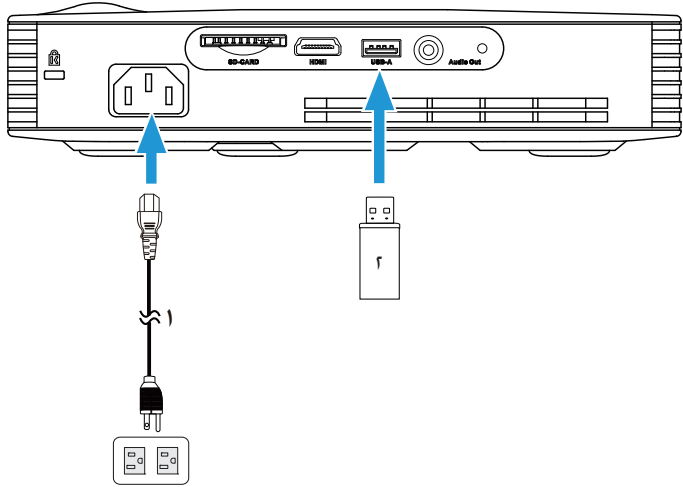

١	كبل الطاقة
٢	قرص فلاش USB

ملاحظة: لا يأتي جهاز العرض مرفقاً بقرص فلاش USB. 

توصيل الوسائط المتعددة باستخدام بطاقة SD

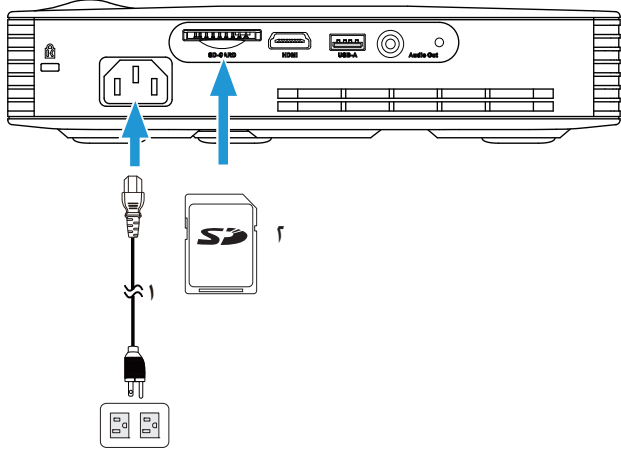

١	كبل الطاقة
٢	بطاقة SD

ملاحظة: لا يأتي جهاز العرض مرفقاً بطاقة SD.



استخدام جهاز العرض

٣

تشغيل جهاز العرض

- ١ ملاحظة: شغل جهاز العرض قبل تشغيل المصدر (جهاز الكمبيوتر، مشغل أقراص DVD، أو غير ذلك)، يظل مؤشر زر Power (الطاقة) يومض باللون الأبيض إلى أن يتم الضغط عليه.
- ٢ صل كبل الطاقة وكبلات الإشارة المناسبة بجهاز العرض. لمزيد من المعلومات حول توصيل جهاز العرض، يرجى مراجعة قسم "توصيل جهاز العرض" صفحة ٧.
- ٣ اضغط على زر Power (الطاقة) (راجع "استخدام لوحة التحكم" صفحة ١٩ لتعيين موضع زر Power (الطاقة)).
- ٤ شغل المصدر (جهاز الكمبيوتر، مشغل أقراص DVD، وما إلى ذلك).
- ٥ صل المصدر بجهاز العرض باستخدام الكبل المناسب. لمعرفة التعليمات الخاصة بتوصيل المصدر بجهاز العرض، يرجى الرجوع إلى "توصيل جهاز العرض" صفحة ٧.
- ٦ يُضبط مصدر دخل جهاز العرض على Intel® WiDi افتراضياً، ويمكنك تغيير وضع مصدر الدخل إذا لزم الأمر.
- ٧ إذا كان هناك عدة مصادر موصلة بجهاز العرض، اضغط على زر Source (المصدر) الموجود بوحدة التحكم عن بعد أو ذلك الموجود في لوحة التحكم لاختيار المصدر المطلوب. يمكنك مراجعة "استخدام لوحة التحكم" صفحة ١٩ و"استخدام وحدة التحكم عن بعد" صفحة ٢١ لتحديد موضع زر المصدر.

إيقاف تشغيل جهاز العرض

- ١ تنبيه: افصل جهاز العرض عن مأخذ التيار الكهربائي بعد إيقاف تشغيله على نحو صحيح كما هو مبين في الإجراءات التالية.
- ٢ اضغط على زر الطاقة. اتبع التعليمات المعروضة على الشاشة لإيقاف تشغيل جهاز العرض بطريقة مناسبة.
- ٣ ملاحظة: سوف تظهر على الشاشة رسالة "اضغط على زر الطاقة لإيقاف تشغيل جهاز الإسقاط"، تخففي هذه الرسالة بعد ٥ ثوان، أو يمكنك الضغط على زر القائمة لمحوها.
- ٤ اضغط على زر الطاقة مرة أخرى. لتظل مراوح التبريد تعمل لمدة ١٢٠ ثانية.
- ٥ لإيقاف تشغيل جهاز العرض بسرعة، اضغط على زر الطاقة مع الاستمرار لمدة ثانية واحدة عندما تكون مراوح تبريد الجهاز قيد التشغيل.
- ٦ ملاحظة: قبل تشغيل جهاز العرض مرة أخرى، انتظر لمدة ٦٠ ثانية حتى تثبت درجة الحرارة الداخلية.
- ٧ افصل كبل الطاقة عن مأخذ التيار الكهربائي وعن الجهاز.

ضبط الصورة المعروضة

ضبط ارتفاع الجهاز

١ اضغط على زر الرفع.

٢ ارفع الجهاز إلى أن يصل إلى زاوية العرض المطلوبة، ثم حرر الزر لتثبيت قدم الرفع عند ذلك الوضع.

خفض ارتفاع الجهاز

١ اضغط على زر الرفع.

٢ اخفض مستوى الجهاز، ثم حرر الزر لتثبيت القدم الراجعة عند ذلك الوضع.

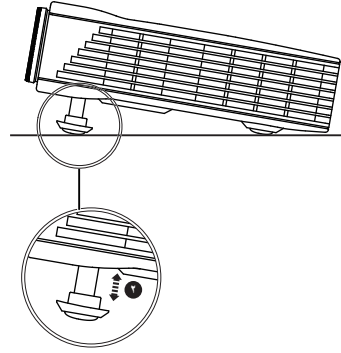
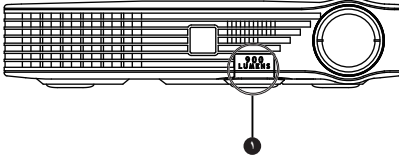

١	زر الرفع
٢	القدم الراجعة (زاوية الإمالة: ٠ إلى ٩,٦ درجة)

ضبط التركيز البؤري بجهاز العرض

⚠ **تنبيه:** لتفادي تعرض الجهاز للتلف، تأكد من إعادة القدم الرافعة إلى مكانها تماماً قبل الشروع في تحريك الجهاز أو وضعه في حقيبة الحمل الخاصة به.

١ أدر عجلة التركيز البؤري إلى أن تحصل على صورة واضحة، يعمل جهاز العرض على التركيز البؤري في مسافات تتراوح من ٢,٩٨ إلى ٧,٨٧ قدم (بما يعادل ٩١ سم إلى ٢٤٠ سم).

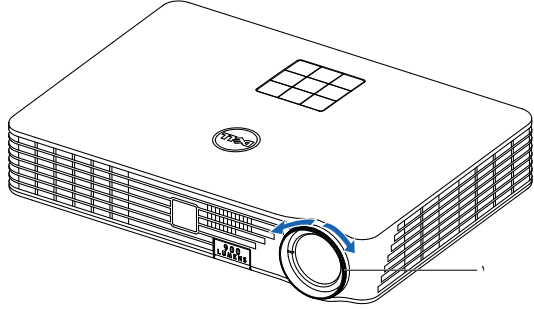

١ عجلة التركيز البؤري

ضبط مقاس الصورة المعروضة

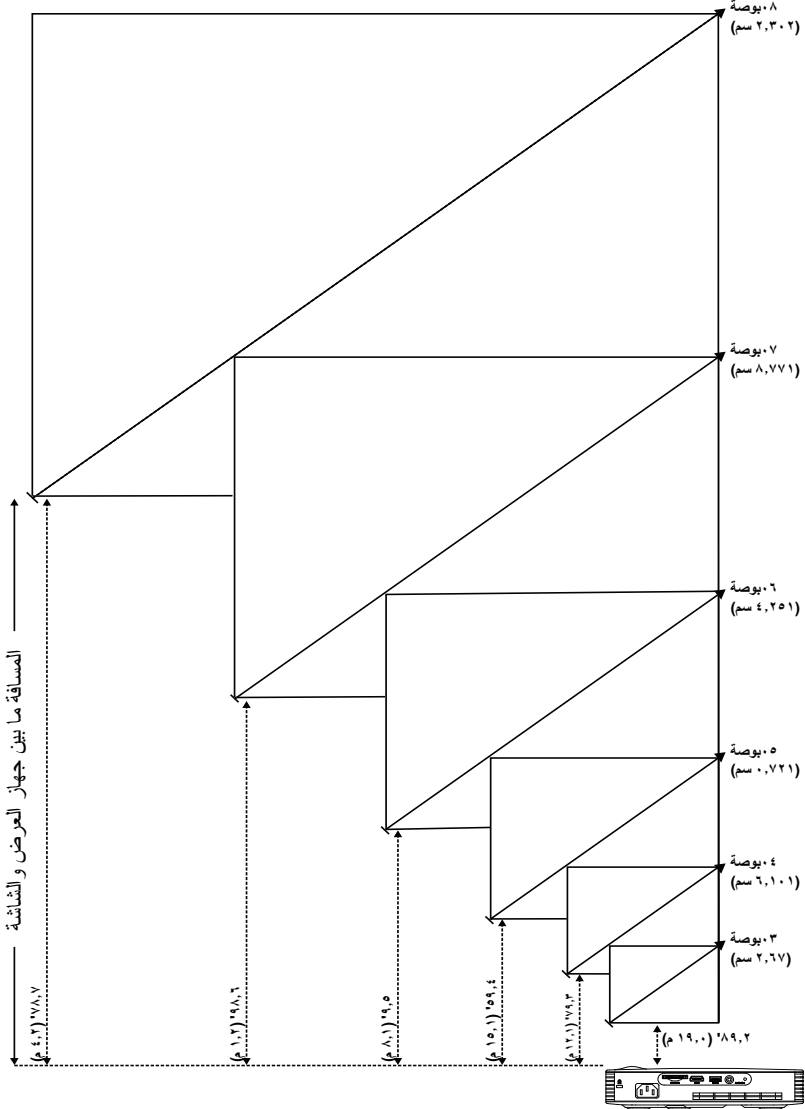

أعلى	حجم الشاشة		المسافة المرغوبة (م) < >
	العرض (سم) الارتفاع (سم)	القطر (بوصة) < >	
من أسفل الصورة لأعلىها (سم)			
43	41 x 65	30	0,91
57	54 x 86	40	1,21
71	67 x 108	50	1,51
84	80 x 129	60	1,8
98	94 x 150	70	2,1
113	107 x 171	80	2,4

* هذا الشكل للأغراض المرجعية فقط.

* نسبة الإزاحة: 100±5%

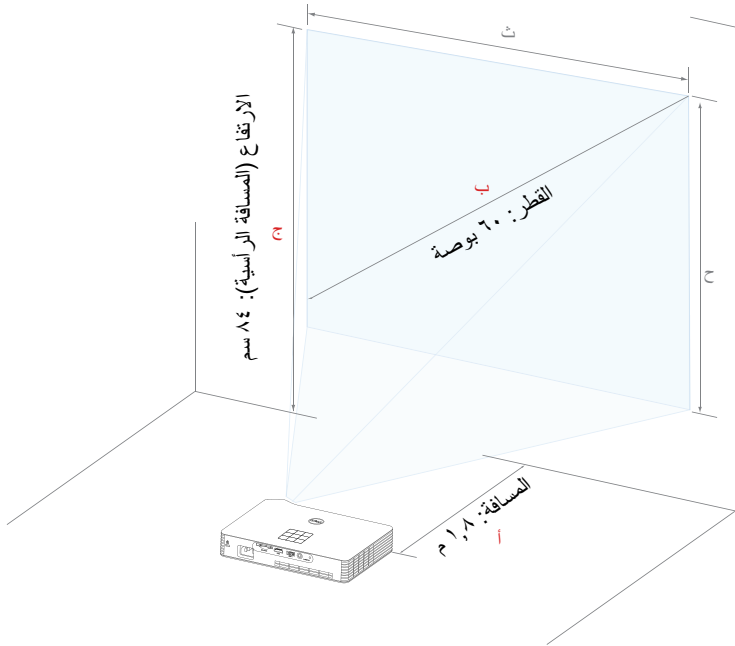

استخدام لوحة التحكم

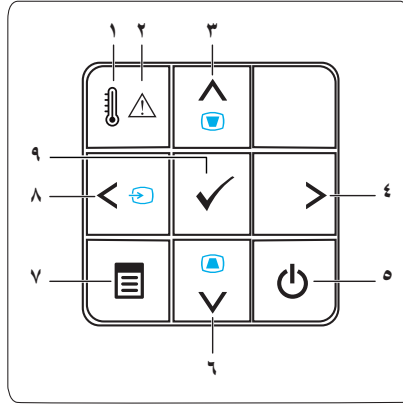

<p>في حال إضاءة أو وميض مؤشر درجة الحرارة باللون الكهرماني، فقد يعني ذلك وجود إحدى المشكلات التالية:</p> <ul style="list-style-type: none"> • ارتفاع درجة الحرارة الداخلية للجهاز بدرجة مفرطة <p>لمزيد من المعلومات يرجى مراجعة "استكشاف أعطال الجهاز وإصلاحها" صفحة ٧١ و"الإشارات الإرشادية" صفحة ٧٤.</p>	<p>١ مؤشر درجة الحرارة</p>
<p>حينما يومض مؤشر الخطأ باللون الكهرماني فهذا يعني تعطل مؤشر لالاق، وبالتالي يتوقف الجهاز عن العمل تلقائيًا.</p>	<p>٢ مؤشر الخطأ</p>
<p>اضغط على هذا الزر للتنقل بين عناصر قائمة المعلومات المعروضة على الشاشة.</p> <p>اضغط على هذا الزر لضبط تشوه الصورة الناتج عن إمالة جهاز العرض (+/- ٤ درجة).</p>	<p>٣ الانتقال لأعلى  / ضبط التشوه شبه المنحرف</p>
<p>اضغط على هذا الزر للتنقل بين عناصر قائمة المعلومات المعروضة على الشاشة.</p>	<p>٤ اليمين </p>
<p>تشغيل جهاز العرض أو إيقاف تشغيله. لمزيد من المعلومات، يرجى الرجوع إلى "تشغيل جهاز العرض" صفحة ١٤ و"إيقاف تشغيل جهاز العرض" صفحة ١٤.</p>	<p>٥ الطاقة</p>
<p>اضغط على هذا الزر للتنقل بين عناصر قائمة المعلومات المعروضة على الشاشة.</p> <p>اضغط على هذا الزر لضبط تشوه الصورة الناتج عن إمالة جهاز العرض (+/- ٤ درجة).</p>	<p>٦ التحرك لأسفل  / ضبط التشوه شبه المنحرف</p>

٧	القائمة	اضغط على هذا الزر لتنشيط قائمة المعلومات المعروضة على الشاشة. يمكنك استخدام مفاتيح الاتجاهات و زر القائمة للتنقل بين عناصر قائمة المعلومات المعروضة على الشاشة.
٨	التحرك لليسار < / المصدر	اضغط على هذا الزر للتنقل بين عناصر قائمة المعلومات المعروضة على الشاشة.
		اضغط للانتقال بين مصادر Wi-Fi و Intel® WiDi و DoUSB و HDMI و USB و SD و الذاكرة الداخلية عند توصيل جهاز العرض بالعديد من المصادر.
٩	إدخال ✓	اضغط على هذا الزر لتأكيد على العنصر المحدد.

استخدام وحدة التحكم عن بعد

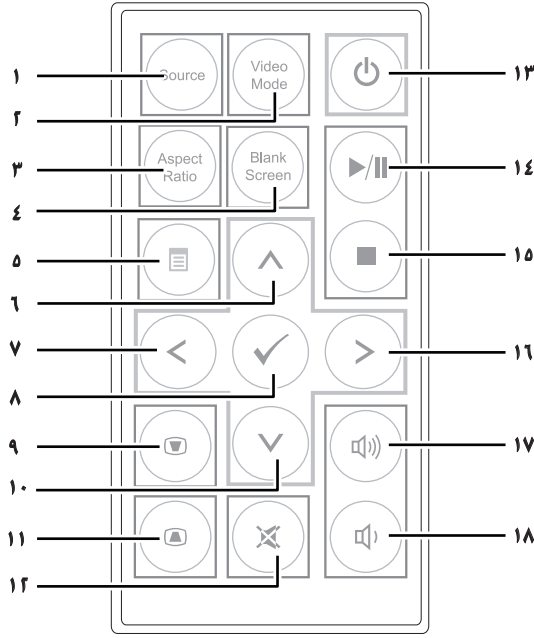

1	Source	اضغط على هذا الزر للتبديل بين مصادر RGB التناظري، والفيديو المؤلف وHDMI.
2	Video mode	يتميز هذا الجهاز بتمتعه بتعديلات مسبقة الضبط تتيح عرضاً أفضل للبيانات (شرائح العرض التقديمي) أو الفيديو (الأفلام والألعاب وغيرها). اضغط على زر Video Mode للتبديل بين أوضاع العرض التقديمي، السطوع، أفلام، sRGB أو تخصيص.
3	Aspect Ratio	يؤدي الضغط مرة واحدة على زر Video Mode إلى إظهار وضع العرض الحالي. كما أن الضغط عليه مرة أخرى يؤدي إلى التبديل بين أوضاع العرض.
4	Blank screen	اضغط على هذا الزر لتغيير نسبة عرض الصورة المعروضة إلى ارتفاعها.
5	القائمة	اضغط على هذا الزر لإخفاء/إظهار الصورة.
6		اضغط على هذا الزر لتنشيط قائمة المعلومات المعروضة على الشاشة.
7		
8		
9		
10		
11		
12		
13		
14		
15		
16		
17		
18		

٦	أعلى (⬆)	اضغط على هذا الزر للتقليل بين عناصر قائمة المعلومات المعروضة على الشاشة.
٧	يسار (⬅)	اضغط على هذا الزر للتقليل بين عناصر قائمة المعلومات المعروضة على الشاشة.
٨	إدخال	اضغط على هذا الزر لتأكيد على اختيارك.
٩	ضبط التشوه شبه المنحرف	اضغط على هذا الزر لضبط تشوه الصورة الناتج عن إمالة جهاز العرض (+/- ٤٠ درجة).
١٠	أسفل (⬇)	اضغط على هذا الزر للتقليل بين عناصر قائمة المعلومات المعروضة على الشاشة.
١١	ضبط التشوه شبه المنحرف	اضغط على هذا الزر لضبط تشوه الصورة الناتج عن إمالة جهاز العرض (+/- ٤٠ درجة).
١٢	كتم الصوت	اضغط على هذا الزر لكتم صوت سماعة جهاز العرض أو إلغاء كتمه.
١٣	الطاقة	يقوم بتشغيل الجهاز وإيقاف تشغيله. لمزيد من المعلومات، يرجى الرجوع إلى "تشغيل جهاز العرض" صفحة ١٤ و"إيقاف تشغيل جهاز العرض" صفحة ١٤.
١٤	تشغيل/إيقاف مؤقت (⏸)	اضغط على هذا الزر لتشغيل أحد ملفات الوسائط أو إيقاف تشغيلها مؤقتًا.
١٥	إيقاف (■)	اضغط على هذا الزر لتشغيل أحد ملفات الوسائط.
١٦	يمين (➤)	اضغط على هذا الزر للتقليل بين عناصر قائمة المعلومات المعروضة على الشاشة.
١٧	رفع مستوى الصوت	اضغط على هذا الزر لزيادة مستوى الصوت.
١٨	خفض مستوى الصوت	اضغط على هذا الزر لخفض مستوى الصوت.

تركيب بطارية جهاز التحكم عن بعد

١ اسحب حامل البطارية عن طريق الضغط مع الاستمرار على الجوانب ثم اسحب الحامل.

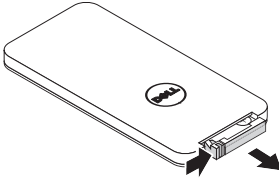

٢ أدخل خلية البطارية من نوع CR2025 وتأكد من صحة اتجاه القطبين وفقاً لما هو محدد في حامل البطارية.

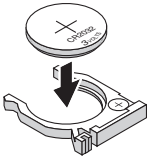

ملاحظة: ملاحظة: حينما تستخدم وحدة التحكم عن بعد لأول مرة تجد غطاءً بلاستيكيًا بين البطارية وأطراف التوصيل. أزل الغطاء قبل الاستخدام.

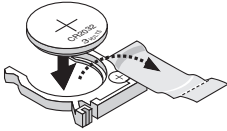

٣ أعد حامل البطارية مرة أخرى.





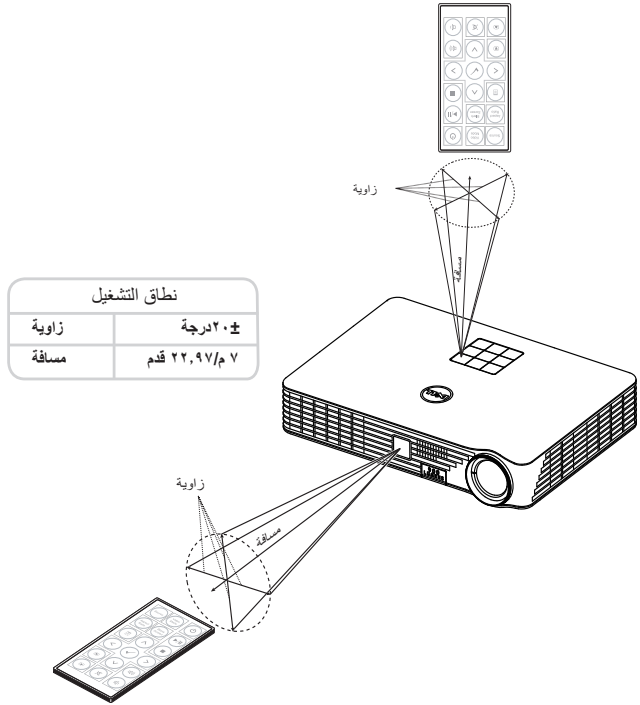

نطاق تشغيل وحدة التحكم عن بعد



ملاحظة: قد يختلف نطاق التشغيل الفعلي إلى حدٍ ما عما ورد بالرسم التوضيحي، كما تحول البطاريات الضعيفة دون تشغيل وحدة التحكم عن بعد للجهاز بصورة صحيحة.



استخدام قائمة المعلومات المعروضة على الشاشة

- يشتمل جهاز العرض على قائمة معلومات معروضة على الشاشة متعددة اللغات يمكن عرضها مع وجود مصدر الدخل أو عدم وجوده.
- اضغط على زر القائمة الموجود على لوحة التحكم أو وحدة التحكم عن بعد للدخول على القائمة الرئيسية.
- لتحديد أحد الخيارات، اضغط على زر  أو  من على لوحة التحكم بالجهاز أو وحدة التحكم عن بعد.
- استخدم زر  أو  من على لوحة التحكم أو وحدة التحكم عن بعد لضبط الإعدادات.
- للخروج من قائمة المعلومات المعروضة على الشاشة، اضغط على زر **Menu** (القائمة) مباشرةً على لوحة التحكم أو وحدة التحكم عن بعد.

مصدر الدخل

تتيح لك قائمة اختيار الدخل إمكانية اختيار مصدر دخل جهاز العرض.

Intel® WiDi — اضغط على الزر

للوصول إلى شاشة دليل Intel® WiDi الخاصة بجهاز العرض (الافتراضي).

Wi-Fi — اضغط على الزر

لشاشة دليل النظام اللاسلكي الخاص بالجهاز.

DoUSB — تتيح لك هذه الخاصية عرض شاشة الكمبيوتر الشخصي/الكمبيوتر المحمول عبر كبل USB على جهاز العرض خاصتك.



 **ملاحظة:** في حالة لم يستطع DoUSB العرض، يرجى الرجوع إلى "استكشاف الأخطاء وإصلاحها" في الصفحة ٧١.

HDMI — اضغط على

USB — يتيح لك تشغيل ملفات الصور والموسيقى والفيديو من قرص فلاش USB. راجع "مقدمة عن الوسائط المتعددة" في صفحة ٣٥.

SD — تتيح لك هذه البطاقة تشغيل ملفات الصور والموسيقى والفيديو من بطاقة SD. راجع "مقدمة عن الوسائط المتعددة" في صفحة ٣٥.

الذاكرة الداخلية — تتيح لك هذه الذاكرة تشغيل ملفات الصور والموسيقى والفيديو من الذاكرة الداخلية لجهاز العرض. راجع "مقدمة عن الوسائط المتعددة" في صفحة ٣٥.

ملاحظة:

وضع التخزين — يمكنك أيضاً توصيل كبل USB في مصدر الذاكرة الداخلية لتنفيذ وظيفة النسخ والحذف والنقل والمزيد من التعليمات من جهاز الكمبيوتر خاصتك إلى الذاكرة الداخلية لجهاز العرض أو بطاقة SD.

عند توصيل جهاز العرض بجهاز الكمبيوتر عن طريق كبل USB، تظهر لك رسالة تم توصيل كبل USB مما يتيح لك تحديد DoUSB أو وضع التخزين.

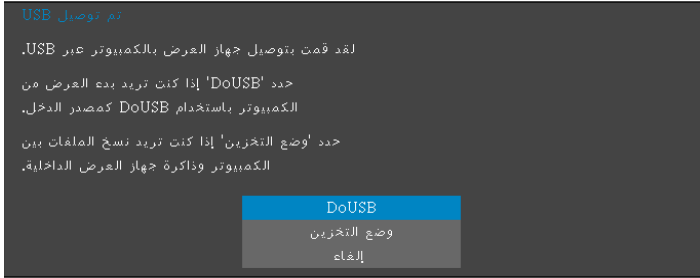

وضع الفيديو

تتيح لك قائمة هذا الوضع إمكانية تحسين جودة صورة العرض. وتتمثل الخيارات المتاحة فيما يلي: عرض تقديمي وساطع والأفلام وإضاءة مزيد من الدقة على الألوان ووضع مخصص (لضبط إعداداتك المفضلة).



مستوى الصوت

تتيح لك قائمة (مستوى الصوت) ضبط إعدادات الصوت لجهاز العرض.

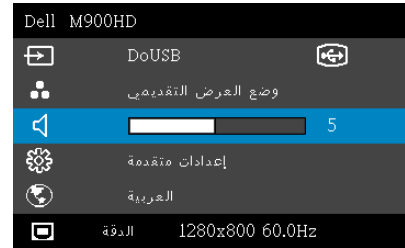

مستوى الصوت — اضغط على < لخفض مستوى الصوت، وعلى > لرفع مستوى الصوت.

إعدادات متقدمة

تتيح لك إعدادات متقدمة تغيير إعدادات الصورة والشاشة وجهاز العرض والقائمة والطاقة والمعلومات.



إعدادات الصور — حدد واضغط على لتنشيط إعدادات الصور. مع العلم بأن قائمة إعدادات الصورة تحتوي على الخيارات التالية:

إعدادات متقدمة		Dell M900HD
إعدادات الصور	السطوع	▶ 50
إعدادات العرض	التباين	▶ 50
إعدادات المعارض	حرارة اللون	▶ وسط
ضبط القائمة	كثافة اللون الأبيض	▶ 10
ضبط الطاقة		
معلومات		

الدقة 1280x800 60.0Hz

السطوع — حدد و لضبط درجة سطوع الصورة.

التباين — اضغط على و لضبط مستوى تباين الشاشة.

حرارة اللون — يتيح لك هذا الخيار إمكانية ضبط درجة الحرارة اللونية. فتبدو ألوان الشاشة أكثر برودة مع درجات الحرارة اللونية المرتفعة، بينما تبدو أكثر دفئاً مع درجات الحرارة اللونية المنخفضة.

كثافة اللون الأبيض — اضغط على واستخدم و لعرض كثافة اللون الأبيض.

ملاحظة: عند ضبط إعدادات السطوع والتباين وحرارة اللون وكثافة اللون الأبيض يتحول جهاز العرض إلى وضع مخصص. 

إعدادات العرض — حدد واضغط على (✓) **لتنشيط إعدادات العرض.** مع العلم بأن "إعدادات العرض" تحتوي على الخيارات التالية:

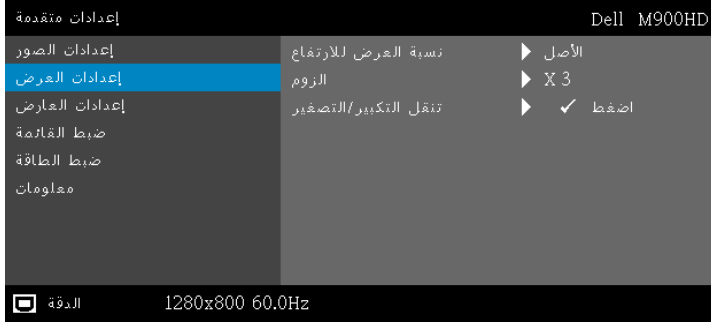

نسبة العرض للارتفاع — يتيح لك تحديد نسبة العرض للارتفاع لضبط كيفية ظهور الصورة. الخيارات المتاحة هي: أصلية، ١٠:١٦، و٤:٣.

- **الأصل —** حدد "الأصل" للحفاظ على نسبة عرض الصورة المعروضة إلى ارتفاعها وفقاً لمصدر الدخل.
 - **١٠:١٦ —** يزداد حجم مصدر الدخل لملائمة عرض الشاشة وتُعرض صورة بعرض الشاشة ١٠:١٦.
 - **٤:٣ —** يزداد حجم مصدر الدخل لملائمة الشاشة وتُعرض صورة أبعادها ٤:٣.
- الزوم —** اضغط على (⬆) و (⬇) لتكبير وتصغير الصورة وعرضها.

تنقل التكبير/التصغير — اضغط على (✓) لتنشيط قائمة تنقل التكبير/التصغير.

استخدم (⬆) (⬇) (⬅) (➡) لتحريك شاشة العرض.



إعدادات العرض — حدد واضغط على (✓) **لتنشيط إعدادات جهاز العرض.** مع العلم بأن قائمة إعدادات جهاز العرض تحتوي على الخيارات التالية:







وضع جهاز الإسقاط — يتيح لك إمكانية اختيار وضع جهاز العرض وفقاً لكيفية تثبيته.

- عرض خلفي - مكتبي — يعكس جهاز العرض الصورة بما يتيح إمكانية العرض من خلف شاشة نصف شفافة.
- إسقاط خلفي-تثبيت بالسقف — يقوم جهاز العرض بعكس الصورة وقلبها رأساً على عقب. وبهذا تتاح إمكانية العرض من خلف شاشة نصف شفافة مع تثبيت الجهاز بالسقف.
- إسقاط أمامي-فوق سطح المكتب — الوضع الافتراضي.
- إسقاط أمامي-تثبيت بالسقف — يقوم جهاز العرض بقلب الصورة رأساً على عقب عند تثبيته في السقف.

محور تلقائي — اضغط على تشغيل لضبط تشوه الصورة تلقائياً والنتيجة عن إمالة جهاز العرض.

نمط الاختبار — يستخدم نمط الاختبار لاختبار التركيز البؤري والدقة.

استدعاء يمكنك تمكين أو تعطيل نمط الاختبار من خلال تحديد إيقاف أو ١ أو ٢. كما يمكنك نمط الاختبار ١ بالضغط مع الاستمرار على زر  و  من على لوحة التحكم في الوقت نفسه لمدة ثانيتين. يمكنك استدعاء نمط الاختبار ٢ بالضغط مع الاستمرار على زر  و  على لوحة التحكم في نفس الوقت لمدة ثانيتين نمط الاختبار ١:

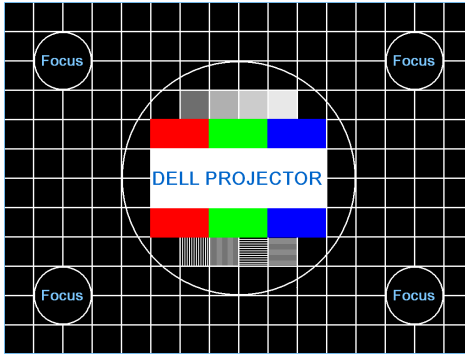

نمط الاختبار ٢:

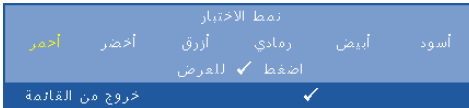

ضبط المصنع — حدد تأكيد واضغط على  لإعادة جميع الإعدادات إلى الإعدادات الافتراضية للمصنع. تظهر رسالة التحذير التالية:

إعادة الضبط لإعدادات المصنع الافتراضية

تتضمن عناصر إعادة الضبط كلاً من إعدادات مصادر الكمبيوتر ومصدر الفيديو.

ضبط القائمة — حدد واضغط على (✓) لتنشيط إعدادات القائمة. مع العلم بأن إعدادات القائمة تتكون من الخيارات التالية:

إعدادات متقدمة		Dell M900HD
إعدادات الصور	وضع القائمة	أعلى اليسار
إعدادات العرض	مهلة القائمة	ثوانٍ/ثانية 120
إعدادات العارض	شفافية القائمة	0
ضبط القائمة	قفل القائمة	إيقاف
ضبط الطاقة	كلمة المرور	تعطل
معلومات	تغيير كلمة المرور	اضغط ✓

الدقة 1280x800 60.0Hz

وضع القائمة — يتيح إمكانية تغيير وضع عرض قائمة المعلومات المعروضة على الشاشة.

مهلة القائمة — تتيح إمكانية ضبط الفترة الزمنية الخاصة بمهلة قائمة المعلومات المعروضة على الشاشة. إذ أن قائمة المعلومات المعروضة على الشاشة تختفي افتراضياً بعد ٢٠ ثانية من عدم النشاط.

شفافية القائمة — حدد هذا الخيار لتغيير مستوى شفافية خلفية قائمة المعلومات المعروضة على الشاشة.

قفل القائمة — حدد تشغيل لتمكين قفل القائمة وإخفاء قائمة OSD. أو حدد إيقاف لتعطيل وظيفة قفل القائمة. فإذا كنت ترغب في تعطيل وظيفة قفل القائمة وإخفاء قائمة المعلومات المعروضة على الشاشة، اضغط على زر Menu (القائمة) من على لوحة التحكم أو وحدة التحكم عن بعد لمدة ١٥ ثانية، ثم عطل الوظيفة.

كلمة المرور — عند تمكين خاصية الحماية بكلمة المرور، تظهر شاشة الحماية بكلمة المرور لنطالك بإدخال كلمة المرور المحددة، وذلك عند بداية توصيل قابس الطاقة بأخذ التيار الكهربائي وتشغيل الجهاز لأول مرة. علماً بأن هذه الوظيفة معطلة افتراضياً. وبإمكانك تمكين هذه الوظيفة، بتحديد تمكين. وفي حال تعيين كلمة المرور مسبقاً، فيجب كتابتها أولاً ثم تحديد الوظيفة المطلوبة. على أن يتم تنشيط خاصية الحماية بكلمة المرور في المرة التالية التي تشغل فيها الجهاز. وفي حال تمكين هذه الخاصية، فستطالب بإدخال كلمة المرور عند تشغيل الجهاز:

١ طلب إدخال كلمة المرور للمرة الأولى:

أ انتقل إلى ضبط القائمة، واضغط على ثم حدد كلمة مرور لتفعيل إعدادات كلمة المرور.



ب يؤدي تمكين وظيفة كلمة المرور إلى انبثاق شاشة التغيير. واكتب عددًا مكونًا من ٤ أرقام ثم اضغط على .

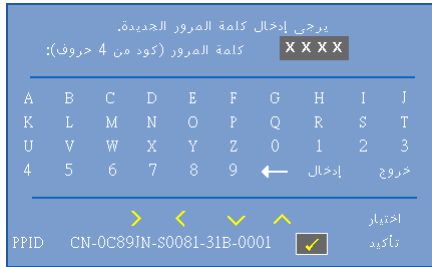

ج للتأكيد، أدخل كلمة المرور مرة أخرى.

د في حالة نجاح عملية التحقق من كلمة المرور، يمكنك استئناف الوصول إلى وظائف جهاز العرض واستخداماته.

٢ يرجى الانتباه إلى أنه عند إدخال كلمة مرور خاطئة، فسوف تحصل على أكثر من فرصتين. وبعد ثلاث محاولات غير صحيحة، يتم إيقاف الجهاز تلقائيًا.

ملاحظة: يرجى الاتصال بشركة DELL أو فنيي الصيانة المؤهلين حال نسيان كلمة المرور.

٣ لتعطيل وظيفة كلمة المرور، حدد خيار تعطيل لإيقاف تشغيل هذه الوظيفة.

٤ لحذف كلمة المرور، حدد خيار حذف.

تغيير كلمة المرور — أدخل كلمة المرور الأصلية. ثم أدخل كلمة المرور الجديدة وأكدها.

يرجى إدخال كلمة المرور الأصلية.
كلمة المرور (كود من 4 حروف): XXXX

A	B	C	D	E	F	G	H	I	J
K	L	M	N	O	P	Q	R	S	T
U	V	W	X	Y	Z	0	1	2	3
4	5	6	7	8	9	← إدخال	خروج		

اختيار
تأكيد

PPID CN-OC89JN-S0081-31B-0001

يرجى إدخال كلمة المرور الجديدة.
كلمة المرور (كود من 4 حروف): XXXX

A	B	C	D	E	F	G	H	I	J
K	L	M	N	O	P	Q	R	S	T
U	V	W	X	Y	Z	0	1	2	3
4	5	6	7	8	9	← إدخال	خروج		

اختيار
تأكيد

PPID CN-OC89JN-S0081-31B-0001

يرجى إدخال كلمة المرور مرة أخرى.
كلمة المرور (كود من 4 حروف): XXXX

A	B	C	D	E	F	G	H	I	J
K	L	M	N	O	P	Q	R	S	T
U	V	W	X	Y	Z	0	1	2	3
4	5	6	7	8	9	← إدخال	خروج		

اختيار
تأكيد

PPID CN-OC89JN-S0081-31B-0001

ضبط الطاقة — حدد واضغط على  لتنشيط ضبط الطاقة. مع العلم بأن قائمة ضبط الطاقة تحتوي على الخيارات التالية:

Dell M900HD	
إعدادات متقدمة	
إعدادات الصور	توفير الطاقة ▶ 120 دقيقة
إعدادات العرض	وضع شاشة إل سي دي ▶ عادي
إعدادات العارض	
ضبط القائمة	
ضبط الطاقة	
معلومات	
الدقة 1280x800 60.0Hz	

توفير الطاقة — علماً بأن جهاز العرض مضبوط افتراضياً على الدخول إلى وضع توفير الطاقة بعد ١٢٠ دقيقة من عدم النشاط. وتظهر رسالة تحذير على الشاشة توضح العد التنازلي لـ ٦٠ ثانية قبل الانتقال إلى ذلك الوضع. اضغط على أي زر أثناء فترة العد التنازلي لإيقاف وضع توفير الطاقة.

يمكنك أيضاً تحديد فترة مهلة أخرى للدخول إلى وضع توفير الطاقة. وهي الفترة الزمنية التي ينتظرها جهاز العرض الضوئي دون وجود إشارة دخل.

أما في حالة الكشف عن إشارة دخل خلالها، يتم تشغيل جهاز العرض الضوئي تلقائياً. ولتشغيله اضغط على زر Power (الطاقة).



وضع شاشة إل سي دي — وضع المصباح - يتيح لك الاختيار بين وضعي عادي أو اقتصادي.

يعمل الوضع عادي بمستوى طاقة كامل، بينما يعمل الوضع الاقتصادي بمستوى منخفض من الطاقة، ما من شأنه إطالة العمر الافتراضي للمصباح وخفض مستوى صوت التشغيل وزيادة إعتام خرج الإشراق على الشاشة.

معلومات — تعرض قائمة المعلومات إعدادات جهاز العرض الحالي من طراز M900HD.

Dell M900HD	
إعدادات متقدمة	
إعدادات الصور	اسم الطراز : Dell M900HD
إعدادات العرض	ساعة التشغيل : 10 hours
إعدادات العارض	PPID : CN-0C89IN-S0081-31B-0001
ضبط القائمة	نسخة FW : M0R001
ضبط الطاقة	SSID : Dell M900HD abcd
معلومات	
الدقة 1280x800 60.0Hz	

اللغة

تتيح لك إمكانية ضبط لغة المعلومات المعروضة على الشاشة. اضغط  و  لتحديد لغات أخرى ثم اضغط على  لتغيير اللغة.



مقدمة عن الوسائط المتعددة

تنسيق الملفات متعددة الوسائط التي يتم دعمها:

تنسيق الصور

نوع الصورة (اسم الامتداد)	Sub Type	نوع التشفير	الحد الأقصى للبكسل
GIF			٨٠٠٠ x ٨٠٠٠
PNG			٨٠٠٠ x ٨٠٠٠
BMP			٨٠٠٠ x ٨٠٠٠
JPEG/JPG	الأساسي	YUV420	٨٠٠٠ x ٨٠٠٠
		YUV422	
		YUV440	
		YUV444	
		YUV420	٨٠٠٠ x ٨٠٠٠
		YUV422	
		YUV440	
		YUV444	

تنسيق الفيديو

تنسيق الملف	أقصى مستوى للدقة	المعدل الأقصى للبت (بت في الثانية)	أقصى حد للعرض	تنسيق الصوت
صور متحركة بتنسيق JPEG	١٩٢٠ x ١٠٨٠، ٣٠ إطار/ثانية	٢٠ ميغا بايت في الثانية	١٠٨٠p، ٦٠ هرتز	LPCM
AVI	١٩٢٠ x ١٠٨٠، ٣٠ إطار/ثانية	٢٠ ميغا بايت في الثانية	١٠٨٠p، ٦٠ هرتز	MPEG-1 Layer 3
MPEG-4	١٩٢٠ x ١٠٨٠، ٣٠ إطار/ثانية	٢٠ ميغا بايت في الثانية	١٠٨٠p، ٦٠ هرتز	
MOV	١٩٢٠ x ١٠٨٠، ٣٠ إطار/ثانية	٢٠ ميغا بايت في الثانية	١٠٨٠p، ٦٠ هرتز	
ASF	١٩٢٠ x ١٠٨٠، ٣٠ إطار/ثانية	٢٠ ميغا بايت في الثانية	١٠٨٠p، ٦٠ هرتز	
MKV	١٩٢٠ x ١٠٨٠، ٣٠ إطار/ثانية	٢٠ ميغا بايت في الثانية	١٠٨٠p، ٦٠ هرتز	
WMV	١٩٢٠ x ١٠٨٠، ٣٠ إطار/ثانية	٢٠ ميغا بايت في الثانية	١٠٨٠p، ٦٠ هرتز	WMA

تنسيقات ملفات الموسيقى

نوع الموسيقى (اسم الامتداد)	أقصى معدل للعينة (كيلو هرتز)	أقصى معدل البت (كيلوبت في الثانية)
LPCM	٤٨ كيلو هرتز	٣٢٠ كيلوبت في الثانية
MPEG-1 Layer 3	٤٨ كيلو هرتز	٣٢٠ كيلوبت في الثانية
WMA	٤٨ كيلو هرتز	٣٢٠ كيلوبت في الثانية
WAV	٤٨ كيلو هرتز	٣٢٠ كيلوبت في الثانية
OGG	٤٨ كيلو هرتز	٣٢٠ كيلوبت في الثانية

كيفية إعداد نوع ملف للوسائط المتعددة باستخدام USB

- ملاحظة:** صل قرص فلاش USB بجهاز العرض إذا كنت تود استخدام وظيفة USB للوسائط المتعددة. اتبع الخطوات التالية لتشغيل ملفات الصور أو الفيديو أو الموسيقى على جهاز العرض:
- ١ صل كبل الطاقة ثم شغل جهاز العرض عن طريق الضغط على زر الطاقة.

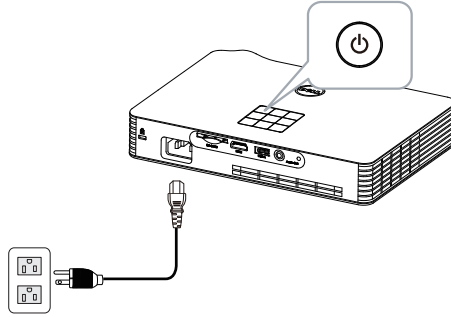

- ٢ صل فلاش USB بجهاز العرض.

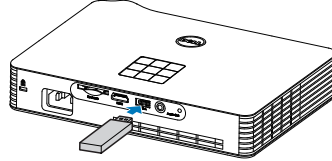

٣ انتقل إلى قائمة مصدر الدخل وحدد خيار **USB** ثم اضغط على الزر (✓).



عندئذ، تظهر شاشة **USB** كالآتي:



٤ حدد ملفات الوسائط المتعددة: الصورة، أو الفيديو، أو الموسيقى أو عارض المستندات ثم اضغط على (✓) فخلده تشغيلها، أو حدد خيار إعداد لتغيير إعدادات الوسائط المتعددة راجع "تنصيب الوسائط المتعددة" في صفحة ٤٣.

كيفية إعداد نوع ملف للوسائط المتعددة باستخدام بطاقة SD

- ملاحظة: صل بطاقة SD بجهاز العرض إذا كنت تود استخدام وظيفة SD للوسائط المتعددة. اتبع الخطوات التالية لتشغيل ملفات الصور أو الفيديو أو الموسيقى على جهاز العرض:
- 1 صل كبل الطاقة ثم شغل جهاز العرض عن طريق الضغط على زر الطاقة.

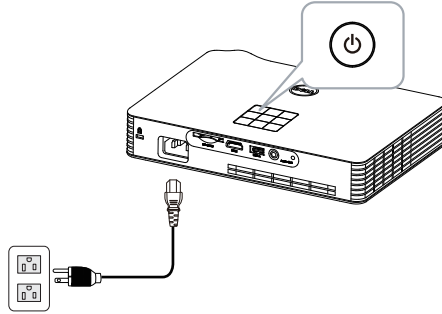

- 2 صل بطاقة SD بجهاز العرض. ينقل مصدر دخل الصورة تلقائياً إلى شاشة SD عند توصيل بطاقة SD.

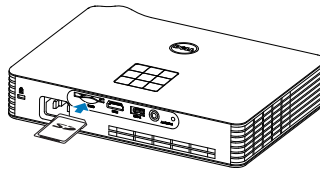

٣ انتقل إلى قائمة مصدر الدخل وحدد خيار بطاقة SD ثم اضغط على الزر (✓).



عندئذ، تظهر شاشة SD كالاتي:



٤ حدد ملفات الوسائط المتعددة: الصورة، أو الفيديو، أو الموسيقى أو عارض المستندات ثم اضغط على (✓) لبدء تشغيلها، أو حدد خيار إعداد لتغيير إعدادات الوسائط المتعددة راجع "تثبيت الوسائط المتعددة" في صفحة ٤٣.

- كيفية إعداد نوع ملف للوسائط المتعددة باستخدام الذاكرة الداخلية
- اتبع الخطوات التالية لتشغيل ملفات الصور أو الفيديو أو الموسيقى على جهاز العرض:
- ١ صل كبل الطاقة ثم شغل جهاز العرض عن طريق الضغط على زر الطاقة.

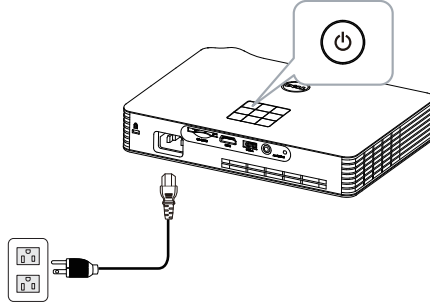

- ٢ انتقل إلى قائمة مصدر الدخل وحدد خيار الذاكرة الداخلية ثم اضغط على الزر (✓).



عندئذ، تظهر شاشة البطاقة الداخلية كالآتي:



٣ حدد ملفات الوسائط المتعددة: الصورة، أو الفيديو، أو الموسيقى أو عارض المستندات ثم اضغط على لبدء تشغيلها، أو حدد خيار إعداد لتغيير إعدادات الوسائط المتعددة راجع "تنصيب الوسائط المتعددة" في صفحة ٤٣.

عارض المستندات لوحدة USB وبطاقة SD والبطاقة الداخلية

تسمح خاصية عارض المستندات باستخدام ملفات MS PowerPoint و MS Word و MS Excel و PDF.



مقدمة عن الأزرار:

استخدم أزرار أعلى وأسفل ويسار ويمين للتنقل خلال القائمة و زر (✓) الموجود في لوحة تحكم جهاز العرض أو وحدة التحكم عن بعد لتحديد الخيار.

الزر	التحرك لأعلى (↑)	التحرك لأسفل (↓)	التحرك إلى اليسار (←)	التحرك إلى اليمين (→)	إدخال (✓)	القائمة (☰)
لا توجد وظيفة لا توجد وظيفة	لا توجد وظيفة	لا توجد وظيفة	الصفحة السابقة	الصفحة التالية	لا توجد وظيفة	الرجوع إلى القائمة السابقة

إعداد الوسائط المتعددة لـ USB و SD والذاكرة الداخلية

تتيح لك قائمة إعدادات الوسائط المتعددة تغيير إعدادات الصور والفيديو والموسيقى.

ملاحظة: يتشابه إعداد قائمة الوسائط المتعددة لكل من USB و Micro SD والذاكرة الداخلية.



الفترة الزمنية لعرض الشرائح — اضغط على < أو > لتحديد مدة عرض الشرائح لتنتقل الصورة تلقائياً بعد ذلك إلى الصورة التالية بعد المهلة. الخيارات المتاحة هي: صور وفيديو و ٣٠ ثانية و دقيقة واحدة.

تكرار عرض الشرائح — اضغط على < أو > لتحديد تكرار عرض الشرائح باعتبارها تكرار أو عدم التكرار.

وضع تشغيل الفيلم — اضغط على < أو > لتحديد وضع تشغيل الفيلم. الخيارات المتاحة هي: مرة واحدة، تكرار حلقي مرة واحدة، تكرار الكل، والتبديل.

وضع تشغيل الموسيقى — اضغط على < أو > لتحديد وضع تشغيل الفيلم. الخيارات المتاحة هي: مرة واحدة، تكرار حلقي مرة واحدة، تكرار الكل، والتبديل.

تثبيت العرض اللاسلكي Intel® (WiDi)

ملاحظة: تأكد من توفير جهاز الكمبيوتر خاصتك من متطلبات نظام عرض لاسلكي Intel®:



مكونات النظام	المتطلبات
المعالج	أحد المعالجات التالية للهاتف المحمول: معالج فئة Intel Core™ الجيل الثالث: جميع معالجات الهاتف معالج فئة Intel Core™ i7 الجيل الثالث: 660LM; 640LM; 620M; 610E; 690UM; 680UM; 660UM; 640UM; 640M; 660UE; 3610QM; 3770T; 3820QM; 3840QM; 620LM; 2820QM; 2720QM; 2635QM; 2630QM; 620UM; 2649M; 2629M; 2620M; 2617M; 2540M; 2710QE; 2510E; 2640LM; 2620LM; 2630UM; 2610UM; 2657M; 2530UM; 2920XM; 2520M; معالج فئة Intel Core™ i5 الجيل الثالث: 580M; 560M; 540M; 520M; 480M; 460M; 450M; 430M; 580UM; 560UM; 540UM; 520UM; 470UM; 430UM; 2540M; 2520M; 2410M; 2537M; 2430M; 2435M, 2450M; 2467M معالج فئة Intel Core™ i3 الجيل الثالث: 390M; 380M; 370M; 350M; 330M; 330E; 3110M; 3120M; 3240; 3240T; 3217U; 3225; 3229Y; 3220; 3220T; 2310E; 2310M; 2312M; 2328M; 2330E; 2330M; 2340UE; 2348M; 2350M; 2357M; 2365M; 2367M; 2370M; 2377M
الرسوم المتحركة	الرسوم المتحركة عالية الجودة Intel® أحد الأنظمة التالية: Intel® Centrino® الإشارة اللاسلكية Wireless-N 1000، أو ١٠٣٠، أو ٢٢٠٠، أو ٢٢٣٠ Intel® Centrino® الإشارة اللاسلكية Wireless-N 2200 لسطح المكتب Intel® Centrino® الإشارة المتقدمة ٦٢٠٠، أو ٦٢٠٥، أو ٦٢٣٠ أو ٢٦٣٥ Intel® Centrino® الإشارة المتقدمة ٦٢٠٥ لسطح المكتب Intel® Centrino® Wireless-N + WiMAX 6150 Intel® Centrino® Advanced-N + WiMAX 6250 Intel® Centrino® Ultimate-N 6300
البرامج	يجب تثبيت كلاً من تقنية Intel® My Wi-Fi و عرض اللاسلكي Intel® (Intel® MWT) مسبقاً ثم تمكينه.

مكونات النظام	المتطلبات
نظام التشغيل	Windows 7 (64-bit) Home Premium أو Ultimate أو Professional
	Windows 7 (32-bit) Home Premium أو Ultimate أو Professional أو Basic أو Windows 8 32-bit وإصدارات ٦٤ بت

لمزيد من المعلومات، راجع Intel® WiDi على الموقع www.intel.com/go/widi.

مكنين Intel® WiDi على جهاز العرض

١ صل كبل الطاقة واضغط على زر الطاقة.

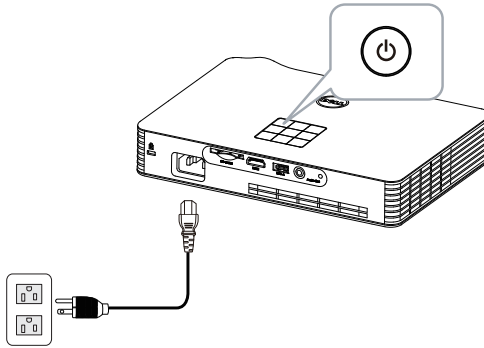

٢ اضغط على زر **Menu** (القائمة) في لوحة تحكم جهاز العرض أو وحدة التحكم عن بعد.

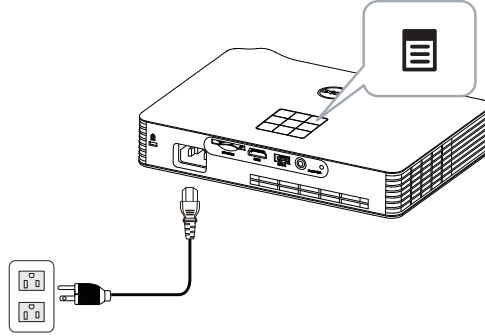

٣ ملاحظة: استخدم الأزرار ، ، و للتنقل وللتحديد.

حدد مصدر الطاقة مثل **Intel® WiDi**.



وفيما يلي وتظهر شاشة دليل **Intel® WiDi** فيما يلي:



٤ يجب مراعاة اسم المهائى و رقم **PIN**. ستحتاج هذه المعلومات للرجوع إليها فيما بعد لتسجيل الدخول.

تشغيل Intel® WiDi على جهاز الكمبيوتر

• اكتب WiDi على شريط البحث في Windows. إذا كان هناك Intel® WiDi مدمجة، يمكنك الرجوع إلى تطبيق "Intel® WiDi" في نتائج البحث.

٦ صل جهاز الكمبيوتر خاصتك بـ Dell M900HD.

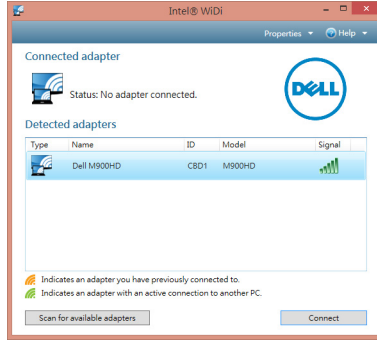

Login (تسجيل الدخول)

سجل بواسطة رقم PIN الموجود في الخطوة ٤ لتثبيت عرض اللاسلكي Intel® ثم انقر فوق OK (موافق).

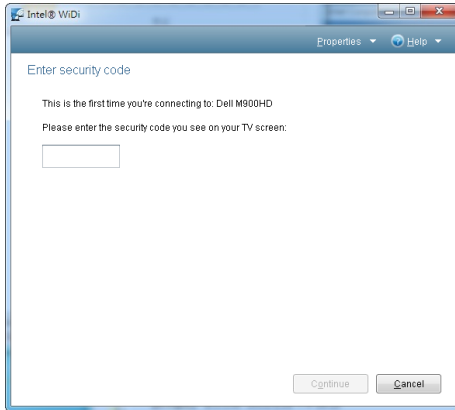

تثبيت العرض لخاصية Wi-Fi

 ملاحظة: تأكد من توفير جهاز الكمبيوتر خاصتك للحد الأدنى من متطلبات النظام التالية:
نظام التشغيل:

• نظام التشغيل Windows

نظام Microsoft Windows XP سواء الإصدار Home أو Professional، مع Service pack 32 (يوصى به 32-bit)، أو نظام Windows Vista 32-bit، أو نظام Windows 7 سواء الإصدار Home أو Professional مع 32-bit أو 64-bit أو Windows 8 32-bit 64-bit

• MAC

نظام والإصدارات الأحدث، ونظام MacBook MacOS 10.5~10.8

الحد الأدنى لمواصفات الأجهزة:

أ معالج Intel Dual Core 1.8 ميغا هرتز أو أعلى

ب ذاكرة RAM سعة ٢٥٦ ميجابايت كحد أدنى، أو ٥١٢ ميجابايت ويفضل أكثر من ذلك.

ج مساحة خالية لا تقل عن ١٠ ميجابايت على القرص الثابت

د بطاقة رسوم من نوع nVIDIA أو ATI مع 64 VRAM ميجا بايت أو أعلى

و مهايئ إيثرنت (١٠٠ / ١٠) بت في الثانية) لتوصيل شبكة الإيثرنت

ه مهايئ WLAN مدعوم لتوصيل شبكة (أي جهاز Wi-Fi متوافق مع NDIS بقدره 802,11b بت أو 802,11g أو 802,11n جيجابايت)

متصفح الويب

برنامج Microsoft Internet Explorer إصدار 6.0 أو 7.0 (الموصى به) أو 8.0 وبرنامج

Firefox إصدار 2.0 وبرنامج Safari إصدار 3.0 والبرامج ذات الإمكانيات الأعلى.

تمكين خاصية Wi-Fi على جهاز العرض

١ صل كبل الطاقة ثم اضغط على زر الطاقة.

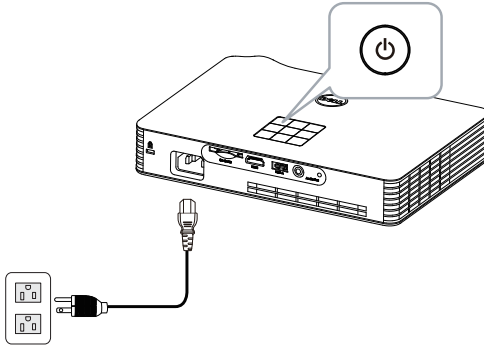

٢ اضغط على زر **Menu** (القائمة) في لوحة تحكم جهاز العرض أو وحدة التحكم عن بعد.

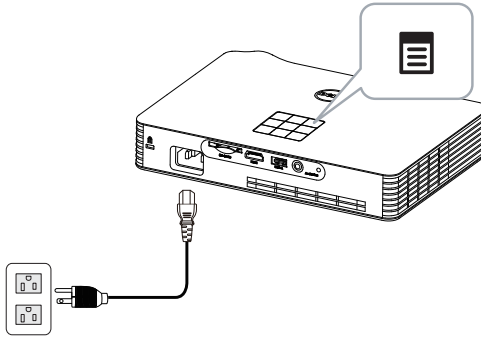

٣ ملاحظة: استخدم الأزرار , , , و  للتنقل وزر  للتحديد.

حدد مصدر الدخل مثل خاصية **Wi-Fi**.



وفيما يلي تظهر شاشة دليل اللاسلكي:

 شبكة ربع ضرعها زايج لاصت الـ WiFi

لاصت لواء دع

 <p>1. قد يتخلل باب يتوصيلها زايج لاصت فضايع الـ (SSID) قائل لاس الـ ضرعها زايج</p> <p style="font-size: small; color: blue;">Dell M900HD Wireless Mobile</p>	 <p>2. لجاو بيقولنا جضميم جندا ياوعه فكمريه جف IP ياوعه لتصرايع جضميمها</p> <p style="font-size: small; color: blue;">192.168.100.10</p>	 <p>3. لعضو "الكرنت" فوق رؤيا تجبت تدا جاررب</p>
--	---	---

ضرعها عدبل ضرعها زايج لاصت رجم ليغضيب ق
لوصول زمر

2328





٤ يجب مراعاة الشبكة اللاسلكية (SSID) وعنوان IP ورمز الوصول. ستحتاج هذه المعلومات للرجوع إليها فيما بعد لتسجيل الدخول.

تثبيت مدير توصيل جهاز العرض Dell على جهاز الكمبيوتر خاصتك
 • صل جهاز الكمبيوتر بشبكة جهاز العرض اللاسلكية M900HD.

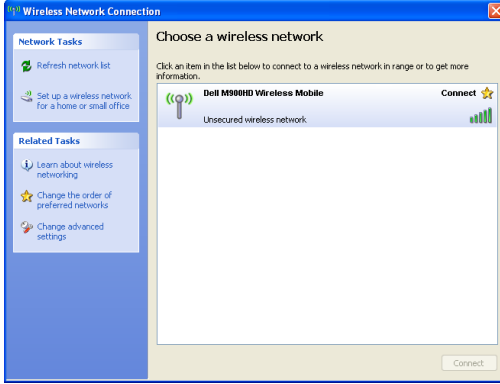

ملاحظة:

- ملاحظة: يتعين أن يكون جهاز الكمبيوتر خاصتك مزوداً بوظيفة الشبكة اللاسلكية للتحقق من الاتصال بالشبكة.
- عندما تقوم بتوصيل جهاز الكمبيوتر خاصتك بشبكة جهاز العرض اللاسلكية M900HD، فلن تتمكن من الاتصال اللاسلكي بالشبكات اللاسلكية الأخرى.

ملاحظة: تذكر إيقاف تشغيل كل الخوادم. (في نظام Microsoft® Windows Vista: انقر لوحة المفاتيح ← خيارات الإنترنت ← الاتصالات ← إعدادات LAN)

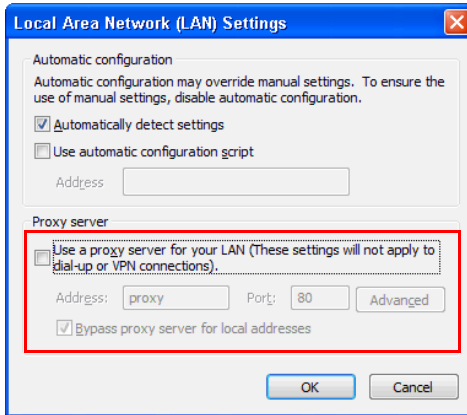

٦ افتح متصفح الإنترنت، حيث تذهب تلقائياً لصفحة الويب الخاصة بإدارة الويب لجهاز الإسقاط M900HD.

ملاحظة: إذا لم يتم تحميل صفحة الويب تلقائياً، أدخل عنوان IP المأخوذ من شاشة جهاز العرض في شريط عنوان المتصفح (عنوان IP الافتراضي هو 192.168.100.10)



عندئذ تفتح صفحة إدارة الويب الخاصة بجهاز الإسقاط M900HD. وعندما تقوم باستعراض الصفحة للمرة الأولى، اضغط فوق تنزيل.

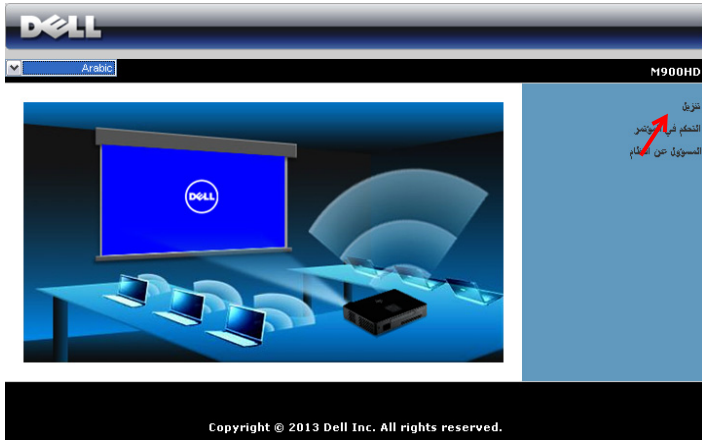

حدد نظام التشغيل المناسب، ثم انقر فوق تنزيل.

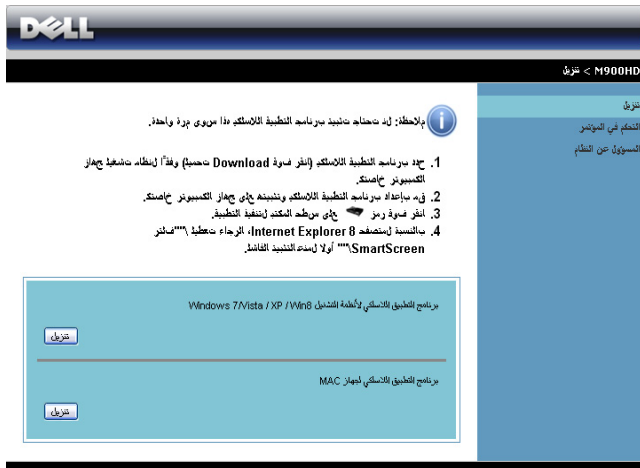

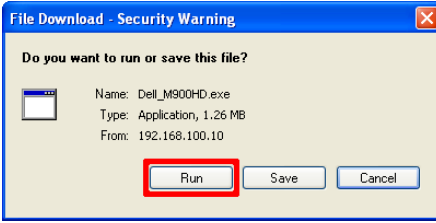

٩ انقر فوق تشغيل للشروع في التثبيت الذي يُجرى مرة واحدة فقط للبرنامج.

ملاحظة: قد تختار حفظ الملف وتثبيته فيما بعد. وللقيام بذلك انقر فوق Save (حفظ).

ملاحظة: إذا لم تتمكن من تثبيت التطبيق نظراً لعدم ملائمة حقوق الاستخدام على جهاز الكمبيوتر الخاص بك، فيرجى الاتصال بمسؤول الشبكة.

١٠ يبدأ ذلك تثبيت البرنامج. اتبع التعليمات التي تظهر على الشاشة لإتمام الإعداد.

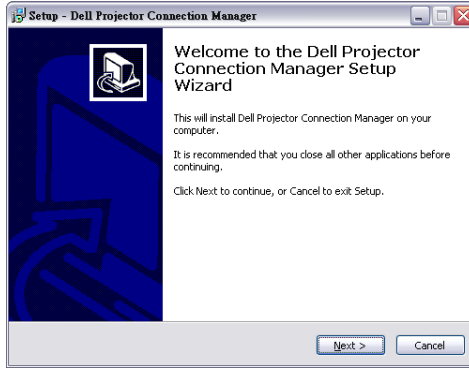

تَشغِيل مدير توصيل جهاز العرض لشركة Dell

يتم تشغيل البرنامج والبحث تلقائياً فور انتهاء تنصيبه. إذا لم يتم تشغيل البرنامج تلقائياً، انقر نقرًا مزدوجاً فوق أيقونة على سطح المكتب لبدء تشغيل التطبيق. حدد الهواتف المحمولة اللاسلكية Dell M900HD ثم انقر فوق **OK** (موافق).



Login (تسجيل الدخول)

التسجيل برمز الوصول الموجود في الخطوة ٤ لتنصيب العرض لخاصية Wi-Fi ثم انقر فوق **OK** (موافق).

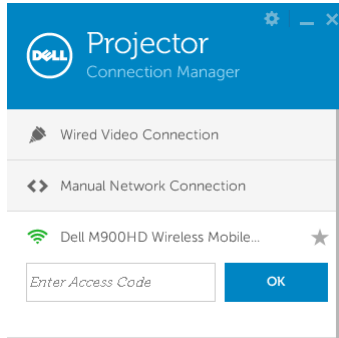

توضيح وظائف الأزرار

تظهر الشاشة التالية بعد النجاح في تسجيل الدخول:

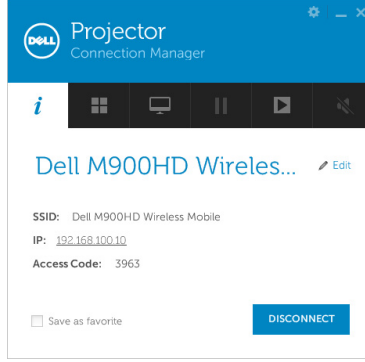

العنصر	الوصف
١ شريط الحالة	
	الإعدادات
	زر التصغير
	زر الغلق
٢ شريط أدوات مفاتيح التحكم	
	معلومات
	وضع المشاركة
	وضع العرض
	إيقاف مؤقت
	تشغيل
	الصوت

مستخدماً الإعدادات

انقر فوق  لعرض قائمة الإعدادات.
الدقة — يتيح لك إعداد الدقة.

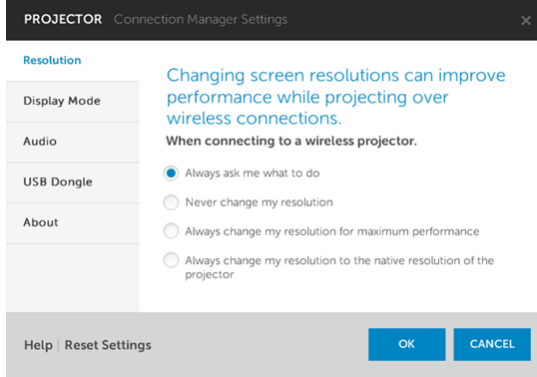

وضد العرض — يتيح لك هذا الوضع إعداد وضع العرض الافتراضي.

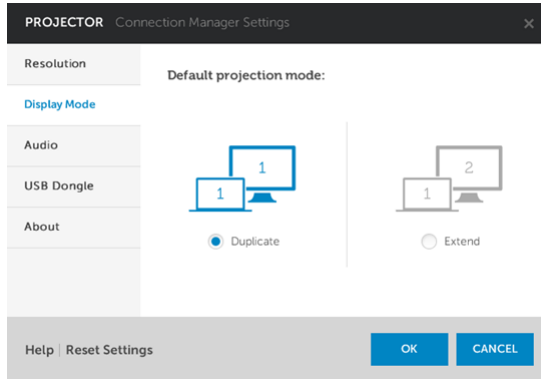

الصوت — يتيح إمكانية تغيير إعدادات المعلومات الصوت.

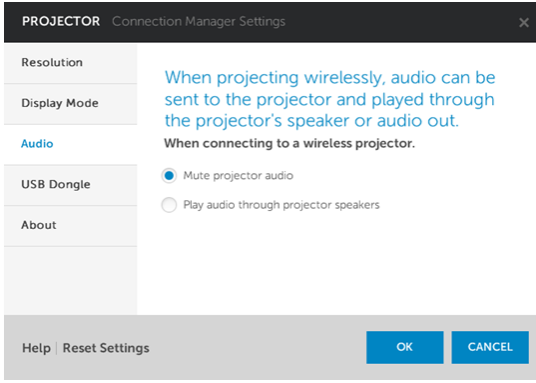

USB جهاز دونجل — يتيح لك إنشاء جهاز دونجل USB راجع "إنشاء Application Token" بصفحة ٧٠.

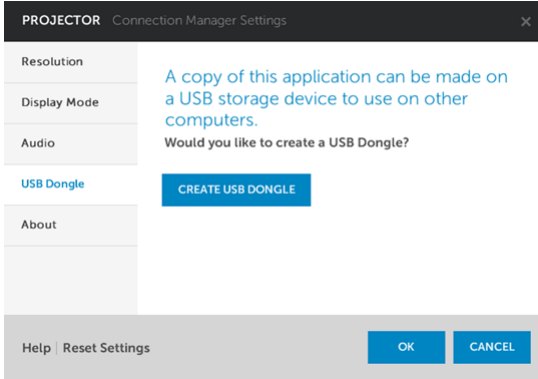

حول — عرض إصدار التطبيق.

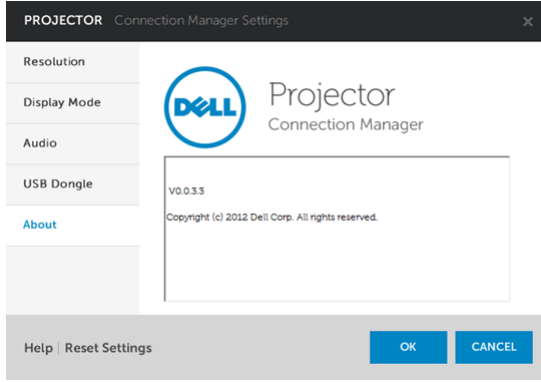

إدارة جهاز العرض من إدارة الويب

تهيئة إعدادات الشبكة

في حال اتصال جهاز العرض بإحدى الشبكات، يمكنك الوصول إلى الجهاز باستخدام متصفح الويب.

الوصول إلى إدارة الويب

استخدم برنامج Internet Explorer إصدار ٦,٠ والأحدث منه، أو برنامج Firefox إصدار ٢,٠ والأحدث منه ثم أدخل عنوان IP. علماً بأنه يمكنك الآن الوصول إلى إدارة الويب وإدارة جهاز العرض من موقع بعيد.

الصفحة الرئيسية

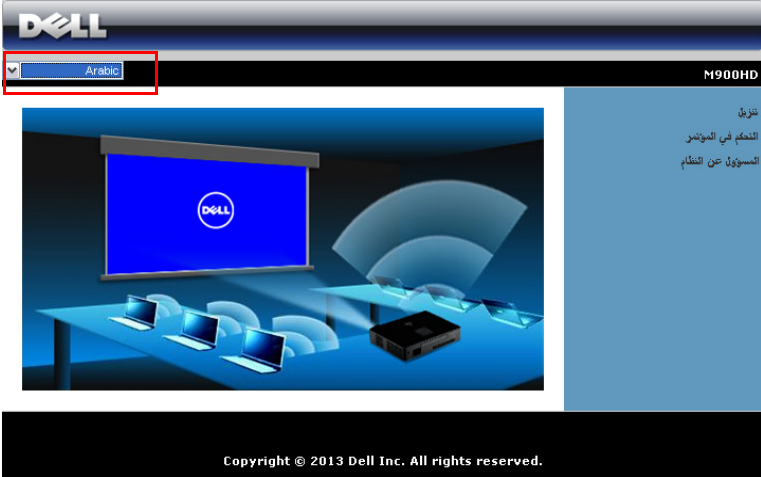

- ادخل إلى الصفحة الرئيسية لإدارة الويب من خلال إدخال عنوان IP الخاص بجهاز العرض في متصفح الويب (عنوان IP الافتراضي هو 192.168.100.10).
- حدد اللغة التي ترغب في ضبط إدارة الويب عليها من القائمة.
- انقر فوق أي عنصر من القائمة الموجودة في علامة التبويب بالجانب الأيسر للوصول إلى الصفحة.

تنزيل مدير توصيل جهاز العرض Dell راجع "تثبيت العرض لخاصية Wi-Fi" بصفحة ٤٨.

ملاحظة: إنه تحتاج تثبيت برنامج التطبيق اللاسلكي هذا من سوى مرة واحدة.

1. حدد برنامج التطبيق اللاسلكي (انقر صورة Download تحميل) وفقاً لنظام تشغيل جهاز الكمبيوتر الخاص بك.
2. في ما بعد، برنامج التطبيق اللاسلكي وتثبيت على جهاز الكمبيوتر الخاص بك.
3. انقر صورة رمز على منطقتي المكتب لتنفيذ التطبيق.
4. بالنسبة لمنصفه **Internet Explorer 8**، الرجاء تعطيل **SmartScreen** أولاً لبدء التثبيت الفعالة.

برنامج التطبيق اللاسلكي لأنظمة التشغيل Windows 7/Vista / XP / Win8

[تنزيل](#)

برنامج التطبيق اللاسلكي لجهاز MAC

[تنزيل](#)

Copyright © 2013 Dell Inc. All rights reserved.

انقر فوق زر تنزيل من نظام التشغيل المماثل للكمبيوتر الخاص بك.

تفويض

التحكم في الموتر

المسؤول عن النظام

كلمة مرور المسؤول

تسجيل الدخول

CN-0C83JN-S0081-31B-0001

PPID

Copyright © 2013 Dell Inc. All rights reserved.

للدخول إلى صفحة المسؤول عن النظام لا بد من إدخال كلمة مرور المسؤول.

- كلمة مرور المسؤول: أدخل كلمة مرور المسؤول، ثم انقر فوق تسجيل الدخول. كلمة المرور الافتراضية هي "المسؤول". لتغيير كلمة المرور، يرجى الرجوع إلى تغيير كلمة المرور صفحة .٦٦

[M900HD < المسؤول عن النظام < حالة النظام](#)

[الصفحة الرئيسية >>](#)

حالة الشبكة		حالة النظام
192.168.100.10	عنوان IP	إعداد الشبكة
255.255.255.0	فناع الشبكة الفرعية	إعداد العرض
192.168.100.10	الموالة الافتراضية	تغيير كلمات المرور
حالة الاتصال		استعادة الإختراصي
تبدأ انتظار العرض	حالة العرض الضوئي	ترقية البرامج الثابتة
0	إجمالي المستخدمين	إعادة تمهيد النظام
حالة جهاز العرض		
M900HD	اسم الطراز	

Copyright © 2013 Dell Inc. All rights reserved.

تعرض معلومات عن حالة الشبكة وحالة الاتصال وحالة جهاز العرض.

M900HD < المسؤول عن النظام < إعداد الشبكة
السفحة الرئيسية >>

<input type="radio"/> الحصول على عنوان IP تلقائياً <input checked="" type="radio"/> استخدم عنوان IP التالي				
عنوان IP	10	100	168	192
فئة الشبكة الفرعية	0	255	255	255
البوابة الافتراضية	10	100	168	192
خادم DNS	10	100	168	192

<input type="radio"/> تلقائياً <input checked="" type="radio"/> تعطيل				
عنوان IP للبدء	11	100	168	192
عنوان IP للإيقاف	254	100	168	192
فئة الشبكة الفرعية	0	255	255	255
البوابة الافتراضية	10	100	168	192
خادم DNS	10	100	168	192

المسئولة WORLDWIDE
SSID	Dell M900HD cbc2
بث SSID	<input checked="" type="radio"/> تمكين <input type="radio"/> تعطيل
Frequency Band	GHz <input type="radio"/> 5 GHz <input checked="" type="radio"/> 2.4
القناة	تلقائياً
(Encryption)	تعطيل
المفتاح	

حالة النظام

إعداد الشبكة

إعداد العرض

تغيير كلمات المرور

استعادة الافتراضي

ترقية البرامج الثابتة

إعدادات شهيد النظام

Copyright © 2013 Dell Inc. All rights reserved.

إعداد IP

- اختر الحصول على عنوان IP تلقائياً لتعيين عنوان IP إلى جهاز العرض تلقائياً أو استخدم عنوان IP التالي لتعيين عنوان IP يدوياً.

إعداد خادم DHCP

- اختر تلقائياً لإعداد عنوان IP للبدء و IP للإيقاف وقناع الشبكة الفرعية والبوابة الافتراضية وخادم DNS من خادم DHCP أو اختر تعطيل لتعطيل هذه الوظيفة.

استخدام جهاز العرض | ٦٣

إعداد النظام اللاسلكي

• اختر تمكين لإعداد المنطقة **SSID** وبث **SSID** ونطاق التردد والقناة والتشفير والمفتاح. اختر تعطيل لتعطيل إعداد النظام اللاسلكي.

SSID: يبلغ الحد الأقصى ٣٢ حرفاً.

التشفير: يمكنك تعطيل مفتاح WPA أو اختيار ١ من ٦٤ بت أو ١٢٨ بت في سلسلة ASCII أو HEX

المفتاح: المفتاح: في حال تمكين وضع التشفير، يتعين عليك إعداد قيمة المفتاح وفقاً لوضع التشفير الذي قمت بتحديدته.

انقر فوق زر **تطبيق** لحفظ التغييرات وتطبيقها. يجب إعادة تشغيل جهاز العرض لتطبيق التغييرات التي تم القيام بها.



م900HD < المسؤول عن النظام > إعداد العرض

الصفحة الرئيسية <<

إعداد العرض

رمز تسجيل الدخول

تعطيل

عشوائي

استخدم الكود التالي

تطبيق إلغاء

حالة النظام

إعداد الشبكة

إعداد العرض

تغيير كلمات المرور

استعادة الافتراضي

ترقية البرامج الثابتة

إعادة تمهيد النظام

Copyright © 2013 Dell Inc. All rights reserved.

إعداد العرض

رمز تسجيل الدخول: تحديد الطريقة المرغوبة التي يمكنك بها إنشاء رمز تسجيل الدخول الخاص بجهاز العرض. توفر هذه القائمة ثلاثة خيارات:

- **تعطيل:** ليس هناك حاجة إلى رمز تسجيل الدخول عند تسجيل الدخول إلى النظام.
 - **عشوائي:** الوضع الافتراضي هو "عشوائي". حيث يتم إنشاء رمز تسجيل الدخول عشوائياً.
 - **استخدم الكود التالي:** أدخل كوداً مكوناً من 4 أرقام، ويستخدم هذا الكود في تسجيل الدخول إلى النظام.
- انقر فوق زر تطبيق لحفظ التغييرات وتطبيقها. يجب إعادة تشغيل جهاز العرض لتطبيق التغييرات التي تم القيام بها.

تغيير كلمات المرور



الصفحة الرئيسية >>

M900HD < المسؤول عن النظام < تغيير كلمات المرور

المسؤول عن النظام	
إدخال كلمة مرور جديدة	<input type="text"/>
تأكيد كلمة المرور الجديدة	<input type="text"/>

تطبيق

حالة النظام
إعداد الشبكة
إعداد العرض
تغيير كلمات المرور
استعادة الإخراج
ترقية البرامج الثابتة
إعادة تمهيد النظام

Copyright © 2013 Dell Inc. All rights reserved.

تتيح لك هذه الصفحة تغيير كلمة مرور المسؤول.

- إدخال كلمة المرور الجديدة: أدخل كلمة المرور الجديدة.
- تأكيد كلمة المرور الجديدة: أدخل كلمة المرور مرة أخرى وانقر فوق "تطبيق".

ملاحظة: يرجى الاتصال بشركة Dell في حال نسيان كلمة مرور المسؤول.





الصفحة الرئيسية >>

M900HD < التمسويل عن النظام < استعادة الافتراضي

استعادة الافتراضي

سيؤدي هذا إلى إعادة النظام اللاسلكي للشبكة إلى إعدادات المصنع الافتراضية.

تحذير

تطبيق

- حالة النظام
- إعداد الشبكة
- إعداد العرض
- تغيير كلمات المرور
- استعادة الافتراضي
- ترقية الترميز الثابتة
- إعادة تمهيد النظام

Copyright © 2013 Dell Inc. All rights reserved.

انقر فوق تطبيق لاستعادة كل إعداد النظام اللاسلكي/ الشبكة إلى إعدادات المصنع الافتراضية.

ترقية البرامج الثابتة

استخدم صفحة ترقية البرامج الثابتة كلاً من خاصية Wi-Fi وبرامج Intel® WiDi الموجودة على جهاز العرض خاصتك.



لبدء تحديث البرامج الثابتة، اتبع الخطوات التالية:

- 1 يمكنك تنزيل ملفات البرامج من على الموقع الإلكتروني support.dell.com.
- 2 اضغط على **تصفح** لتحديد الملف المراد تحديثه.
- 3 انقر فوق **تحديث** لبدء عملية التحديث، لذا يرجى الانتظار أثناء قيام النظام بعملية تحديث البرامج الثابتة في جهازك.

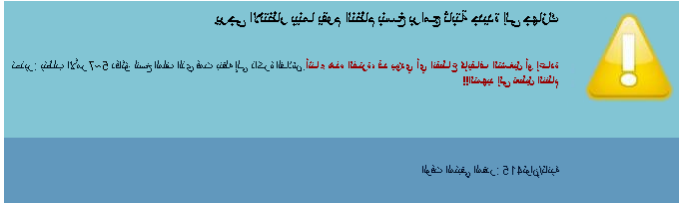

⚠ **تنبيه:** لا تقاطع عملية التحديث، حيث قد يؤدي ذلك إلى تعطيل النظام!

4 انقر فوق **تأكيد** عند اكتمال عملية التحديث.



المصفحة الرئيسية >>

M900HD < المسؤول عن النظام < إعادة تمهيد النظام

إعادة تمهيد النظام

سيتمل هذا على إعادة تمهيد النظام اللاسلكي بالشبكة على الفور.

إعادة التمهيد

- حالة النظام
- إعداد الشبكة
- إعداد الترخيص
- تغيير كلمات المرور
- استعادة الأقران
- ترقية البرامج الثابتة

إعادة تمهيد النظام

Copyright © 2013 Dell Inc. All rights reserved.

انقر فوق إعادة التمهيد لإعادة تمهيد النظام.

إنشاء Application Token

يتيح لك Application Token القيام بالتوصيل والعرض باستخدام منفذ USB.

١ من برنامج التطبيق، انقر فوق  < USB Dongle (جهاز USB).

٢ وعندئذٍ تظهر الشاشة التالية انقر فوق **Next (التالي)**.



٣ صلِ مشغل الفلاش بأي من منافذ USB الموجودة بالكمبيوتر خاصتك. حدد محرك الأقراص من القائمة ثم انقر فوق **Next (التالي)**.

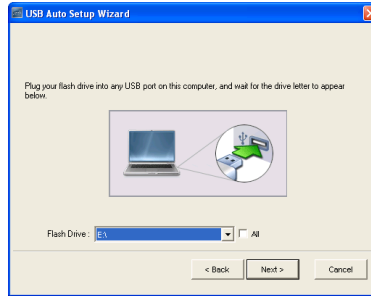

٤ انقر فوق **Finish (إنهاء)** لإغلاق المعالج.



استكشاف أعطال جهاز العرض وإصلاحها

في حالة مواجهة أية مشكلات مع الجهاز، يرجى الرجوع إلى إرشادات استكشاف الأعطال وإصلاحها التالية. إذا استمرت المشكلة، يرجى الاتصال بشركة Dell (انظر الاتصال بشركة Dell™ صفحة ٧٩).

الحلول الممكنة

- تأكد من تشغيل جهاز العرض.
- تأكد من اختيارك مصدر الدخل الصحيح من قائمة مصدر الدخل.
- تأكد من تمكين منفذ الرسوم الخارجي. وإذا كنت تستخدم كمبيوترًا محمولًا من إنتاج شركة Dell، فاضغط على كمبيوتر من إنتاج شركات أخرى، فيرجى الرجوع إلى الوثائق الخاصة بها. وإذا لم يتم عرض الصورة بطريقة صحيحة، يرجى تحديث برنامج تشغيل الفيديو الخاص بجهاز الكمبيوتر خاصتك. أما بالنسبة لأجهزة الكمبيوتر من إنتاج شركة ممثي، فيرجى زيارة الموقع الإلكتروني support.dell.com.
- تأكد من إحكام توصيل جميع الكبلات، يرجى الرجوع إلى "توصيل جهاز العرض" صفحة ٧.
- تأكد من عدم انثناء دبابيس منافذ التوصيل أو انكسارها.
- استخدم نمط الاختبار الموجود في إعدادات إعدادات العرض بقائمة إعدادات متقدمة. ثم تأكد من صحة ألوان نمط الاختبار.

المشكلة

الصورة لا تظهر على الشاشة

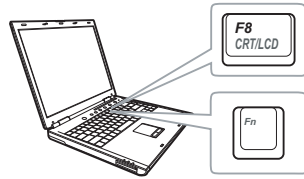

المشكلة (تابع)

عرض جزء من الصورة أو ظهورها على نحو متحرك أو غير صحيح

الحلول الممكنة (تابع)

إذا كنت تستخدم كمبيوتراً محمولاً من إنتاج شركة Dell™، فاضبط دقة الكمبيوتر على WXGA (١٢٨٠ x ٨٠٠):

أ انقر بزر الماوس الأيمن فوق الجزء غير المستخدم من سطح المكتب في نظام® Microsoft Windows، ثم انقر فوق **Properties (خصائص)**، وحدد علامة تبويب **Settings (إعدادات)**.

ب تحقق من أن الإعداد الخاص بمنفذ الشاشة الخارجية هو ١٢٨٠ x ٨٠٠ بكسل.

ج اضغط على **(Fn+F8)**.

إذا واجهت أية صعوبة في تغيير مستوى الدقة أو في حالة تجمد الشاشة، فأعد تشغيل جميع الأجهزة وجهاز العرض.

إذا كنت تستخدم جهاز كمبيوتر محمول من إنتاج شركة أخرى بخلاف Dell™، يرجى الرجوع إلى الوثائق الخاصة به. وإذا لم يتم عرض الصورة بطريقة صحيحة، يرجى تحديث برنامج تشغيل الفيديو الخاص بجهاز الكمبيوتر الخاصك. للحصول على كمبيوتر من إنتاج شركة ممثلي، يرجى زيارة موقع dell.com/support

عدم ظهور العرض التقديمي المطلوب على الشاشة

إذا كنت تستخدم كمبيوتراً محمولاً، فاضغط على **(Fn+F8)**.

الصورة غير مستقرة أو مضطربة

اضبط وظيفة التتبع في قائمة المعلومات المعروضة على الشاشة ثم اختر قائمة **إعدادات العرض** المنبثقة من قائمة **إعدادات متقدمة** في وضع الحاسب الشخصي فقط.

اهتزاز عمودي للصورة

اضبط وظيفة التتبع في قائمة المعلومات المعروضة على الشاشة ثم اختر قائمة **إعدادات العرض** المنبثقة من قائمة **إعدادات متقدمة** في وضع الحاسب الشخصي فقط.

لون الصورة غير صحيح

استخدم **نمط الاختبار** الموجود في **إعدادات العرض** بقائمة **إعدادات متقدمة**. ثم تأكد من صحة ألوان نمط الاختبار.

الصورة خارج نطاق التركيز البؤري

١ اضبط عجلة التركيز البؤري الموجودة فوق عدسة جهاز العرض.

٢ تأكد من وجود شاشة العرض على المسافة المطلوبة من الجهاز (من ٢,٩٨ قدماً [٩١ سم] إلى ٧,٨٧ قدماً [٢٤٠ سم]).

الصورة معكوسة

حدد **إعدادات العرض** المنبثقة من **إعدادات متقدمة** من قائمة المعلومات المعروضة على الشاشة ثم اضبط وضع جهاز العرض.

وميض مؤشر Error (الخطأ) باللون الكهربائي.

يعني ذلك تعرض مروحة الجهاز للتلوث، وبالتالي يتوقف الجهاز عن العمل تلقائياً.

الحلول الممكنة (تابع)	المشكلة (تابع)
يعني ذلك ارتفاع درجة حرارة جهاز العرض، وعندئذ يتوقف العرض تلقائياً. أعد تشغيل الجهاز مرة أخرى بعد أن يبرد. إذا استمرت المشكلة، يرجى بالاتصال بشركة Dell.	إضاءة مؤشر TEMP (درجة الحرارة) باللون الكهرماني بصفة مستمرة
إذا تعرضت مروحة الجهاز للتلوث، يتوقف الجهاز عن العمل تلقائياً. وعندما عليك أن تحاول إزالة وضع جهاز العرض عن طريق الضغط مع الاستمرار على زر POWER (الطاقة) لمدة ١٠ ثوان. ويرجى الانتظار لمدة ٥ دقائق ثم محاولة تشغيل الجهاز مرة أخرى. وفي حالة استمرار المشكلة، يرجى الاتصال بشركة Dell.	وميض مؤشر TEMP (درجة الحرارة) باللون الكهرماني
اضغط على زر Menu (القائمة) الموجود على اللوحة لمدة ١٥ ثانية لإلغاء قفل المعلومات المعروضة على الشاشة. يرجى الرجوع إلى قفل القائمة صفحة ٣٠.	عدم ظهور قائمة المعلومات المعروضة على الشاشة
قد تكون طاقة البطارية منخفضة. تحقق مما إذا كان مؤشر بيان الحالة الموجود بوحدة التحكم عن بعد شديد الخفوت. إذا كان الأمر كذلك، استبدل البطارية بأخرى جديدة من نوع CR2025.	عدم عمل وحدة التحكم عن بعد بسلاسة أو عملها خلال نطاق محدود فقط
يمكن استئناف العرض من خلال كبل USB تلقائياً. يرجى الذهاب إلى "My Computer (جهاز الكمبيوتر) وتشغيل USB_Display.exe، وذلك لتشغيل عرض USB يدوياً.	لا يقوم DoUSB بعرض المحتويات
 ملاحظة: قد يتطلب الأمر الدخول لمستوى مدير النظام لتشغيل البرنامج. اتصل بالمسؤول عن الشبكة لتلقي الدعم.	

الإشارات الإرشادية

المؤشر	أزرار التحكم		الوصف	حالة جهاز العرض
 (كهروماني)	درجة الحرارة (كهروماني)	الطاقة (اللون الأبيض/كهروماني)		
إيقاف	إيقاف	وميض أبيض	جهاز العرض في وضع الاستعداد. وجاهز للتشغيل.	وضع الاستعداد
إيقاف	إيقاف	اللون الأبيض	جهاز العرض في الوضع العادي، وجاهز لعرض الصورة.	إضاءة مؤشر بيان الحالة
إيقاف	إيقاف	اللون الأبيض	جاري تبريد جهاز العرض لإيقاف تشغيله.	وضع التبريد
إيقاف	بومض	إيقاف	قد تتسدد فتحات التهوية وترتفع درجة الحرارة المحيطة إلى ما يزيد عن 35 درجة مئوية، وبالتالي يتوقف الجهاز عن العمل تلقائياً، لذا، يرجى التحقق من عدم انسداد فتحات التهوية ومن أن درجة الحرارة المحيطة تتناسب مع نطاق التشغيل. وفي حالة استمرار المشكلة، يرجى الاتصال بشركة Dell.	ارتفاع درجة حرارة الجهاز بصورة مفرطة
إيقاف	وميض كهروماني	إيقاف	ممثلي، تعطلت إحدى المراوح، ويتوقف الجهاز عن العمل تلقائياً. وفي حالة استمرار المشكلة، يرجى الاتصال بشركة	تعطل المروحة
كهروماني	إيقاف	إيقاف	تلف مؤشر بيان الحالة	تعطل مؤشر بيان الحالة
إيقاف	لون كهروماني	لون كهروماني	قد تتسدد فتحات التهوية أو إعادة ارتفاع درجة حرارة مؤشر بيان الحالة، وبالتالي يتوقف الجهاز عن العمل تلقائياً. أعد تشغيل الجهاز مرة أخرى بعد أن يبرد. وفي حالة استمرار المشكلة، يرجى الاتصال بشركة Dell.	إعادة ارتفاع درجة حرارة مؤشر بيان الحالة

المواصفات



الصمام الضوئي	٠,٤٥ بوصة WXGA S450 DMD، DarkChip3™
السطوع	٩٠٠ أنسي لومن (بحدٍ أقصى)
نسبة التباين	الحد الأقصى: ١:١٠٠٠٠ APM
الاتساق	النسبة الأصلية: ١:٧٠٠ نموذجية (التشغيل الكامل/الإيقاف الكامل) ٨٥٪ نموذجي (المعيار الياباني - JBMA)
عدد وحدات البكسل	١٢٨٠ x ٨٠٠ (WXGA)
نسبة العرض للارتفاع	١٠:١٦
الواضخ الداخلي	ذاكرة التخزين تصل إلى ٢ جيجا بايت (الحد الأقصى)
الألوان القابلة للعرض	١,٠٧ بليون لون
عدسة العرض	عدسة البعد البؤري الثابتة F/1.5 نسبة الطرح = ١,٤ عن بعد وعن قرب نسبة الإزاحة: ١٠,٥ ± ٥٪
مقاس شاشة العرض	٣٠ ~ ٨٠ بوصة (قطري)
مسافة العرض	٧,٨٧ ~ ٢,٩٨ قدم (٩١ سم ~ ٢٤٠ سم)
التوافق مع أنظمة الفيديو	دخول HDMI: 1080p، 720p، 576i/p، 480i/p
وحدة الإمداد بالطاقة	تيار متردد عام بقدرة ١٠٠-٢٤٠ فولت، ٦٠/٥٠ هرتز يدخل تم تصحيحه باستخدام مصحح معامل الطاقة
استهلاك الطاقة	الوضع العادي: ١٤٢ وات ± ١٠٪ عند ١١٠ فولت تيار متردد الوضع الاقتصادي: ١٠٦ وات ± ١٠٪ عند ١١٠ فولت تيار متردد وضع توفير الطاقة: > ٥,٥ وات (تشغيل المروحة بأدنى سرعة) وضع الاستعداد: > ٥,٥ وات
الصوت	سماعة واحدة ٣ وات جذر متوسط التربيع
مستوى التشويش	الوضع الكامل: الوضع النموذجي: ٣٦ ديسبل (A)، كحدٍ أقصى: ٣٨ ديسبل (A) الوضع الاقتصادي: الوضع النموذجي: ٣٤ ديسبل (A)، كحدٍ أقصى: ٣٦ ديسبل (A)
الوزن	٣,٥ رطل (١,٥٩ كجم)

الأبعاد (العرض X الارتفاع X العمق) ١٣,١٣ X ٩,١٦ X ٦,٤٦ بوصة (٢٣٢ X ٤٣ X ١٦٤ مم)

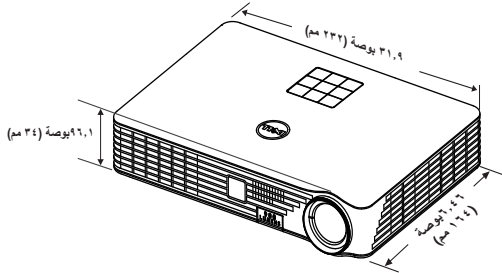

درجة حرارة التشغيل: ٥ - ٣٥ درجة مئوية (٤١ - ٩٥ درجة فهرنهايت)
الرطوبة: ٨٠٪ بحد أقصى

درجة حرارة التخزين: من صفر حتى ٦٠ درجة مئوية
(من ٣٢ حتى ١٤٠ درجة فهرنهايت)
الرطوبة: حد أقصى ٩٠٪

درجة حرارة الشحن: من ٢٠ حتى ٦٠ درجة مئوية
(من -٤ حتى ١٤٠ درجة فهرنهايت)
الرطوبة: حد أقصى ٩٠٪

الطاقة: مقيس طاقة تيار متردد واحد (٣ دبابيس - مدخل C14)

منافذ توصيل الدخل/الخروج

دخول HDMI: منفذ توصيل HDMI للأجهزة التي تدعم HDMI 1.3
متوافق مع HDCP.

خروج الصوت: مقيس هاتف استريو صغير بحجم ٣,٥ مم.

منفذ (من نوع A): موصل USB واحد لدعم عرض وتشغيل الوسائط المتعددة (فيديو/موسيقى/صورة/عارض المستندات) والوصول إلى ذاكرة USB التخزينية (مشغل الفلاش / الذاكرة الداخلية) وترقية البرامج الثابتة لجهاز العرض.

يمكن لجهاز USB أن يدعم حتى ٣٢ جيجا بايت.

فتحة بطاقة SD: موصل بطاقة SD واحد لدعم تشغيل الوسائط المتعددة (فيديو/موسيقى/صور/عارض المستندات).

يمكن لبطاقة USB أن تدعم حتى ٣٢ جيجا بايت.

بيئة نظام التشغيل: Windows 8/7/Vista/XP/2000،
MAC OS X

يدعم عرض كلاً من WiFi-Doc، MobiShow.

مؤشر بيان الحالة الخالي من الزئبق (حتى ٢٠٠٠٠ ساعة في
الوضع العادي)



ملاحظة: يعتمد العمر الافتراضي لمؤشر بيان الحالة في أي جهاز عرض على مقياس تدهور مستوى السطوع فحسب، ولا يعبر عن الفترة الزمنية التي يستغرقها المؤشر حتى يضعف ويتوقف عن بعث الضوء، ويقدر العمر الافتراضي لمؤشر بيان الحالة بالوقت الذي يستغرقه أكثر من ٥٠٪ من المؤشرات التي خضعت للاختبار حتى يتناقص مستوى سطوعه إلى نحو ٥٠٪ من وحدات اللومن الخاصة بمؤشر بيان الحالة المحدد. ولا يمكن ضمان العمر الافتراضي لمؤشر بيان الحالة بأي حال من الأحوال، وعادةً ما يتفاوت العمر الافتراضي الفعلي لتشغيل مؤشر بيان حالة جهاز العرض حسب ظروف التشغيل وأنماط الاستخدام. وقد يؤدي استخدام الجهاز في ظروف تتطوي على إجهاد، مثل التشغيل في الأماكن التي يكثر فيها الغبار والتي ترتفع فيها درجات الحرارة، أو التشغيل لساعات طويلة يومياً، إلى جانب الانقطاع المفاجئ للتيار الكهربائي، إلى تقصير العمر الافتراضي للمؤشر أو احتمال حدوث عطل به.

أوضاع التوافق (الرقمي)

ساعة البكسل (ميجاهرتز)	تردد التزامن الأفقي (كيلو هرتز)	معدل التحديث (هرتز)	الدقة
٢٥,١٧٥	٣١,٤٦٩	٧٠,٠٨٧	٣٥٠ x ٦٤٠
٢٥,١٧٥	٣١,٤٦٩	٥٩,٩٤٠	٤٨٠ x ٦٤٠
٢٧,٠٠٠	٣١,٤٦٩	٥٩,٩٤٠	60p ٤٨٠ x ٧٢٠
٢٧,٠٠٠	٣١,٢٥٠	٥٠,٠٠٠	50p ٥٧٦ x ٧٢٠
٢٨,٣٢٢	٣١,٤٦٩	٧٠,٠٨٧	٤٠٠ x ٧٢٠
٣١,٥٠٠	٣٧,٥٠٠	٧٥,٠٠٠	٤٨٠ x ٦٤٠
٣٦,٠٠٠	٤٣,٢٦٩	٨٥,٠٠٨	٤٨٠ x ٦٤٠
٤٠,٠٠٠	٣٧,٨٧٩	٦٠,٣١٧	٦٠٠ x ٨٠٠
٤٩,٥٠٠	٤٦,٨٧٥	٧٥,٠٠٠	٦٠٠ x ٨٠٠
٥٦,٢٥٠	٥٣,٦٧٤	٨٥,٠٦١	٦٠٠ x ٨٠٠
٦٥,٠٠٠	٤٨,٣٦٣	٦٠,٠٠٤	٧٦٨ x ١٠٢٤
٧٤,٢٥٠	٣٧,٥٠٠	٥٠,٠٠٠	50p ٧٢٠ x ١٢٨٠
٧٤,٢٥٠	٤٥,٠٠٠	٦٠,٠٠٠	60p ٧٢٠ x ١٢٨٠
٧٤,٢٥٠	٢٨,١٢٥	٥٠,٠٠٠	50i ١٠٨٠ x ١٩٢٠
٧٤,٢٥٠	٣٣,٧٥٠	٦٠,٠٠٠	60i ١٠٨٠ x ١٩٢٠
٧٤,٥٠٠	٤٤,٧٧٢	٥٩,٨٥٥	٧٢٠ x ١٢٨٠
٧٨,٧٥٠	٦٠,٠٢٣	٧٥,٠٢٩	٧٦٨ x ١٠٢٤
٨٣,٥٠٠	٤٩,٧٠٢	٥٩,٨١٠	٨٠٠ x ١٢٨٠
٨٥,٥٠٠	٤٧,٧١٢	٥٩,٧٩٠	٧٦٨ x ١٣٦٦
٨٥,٥٠٠	٤٧,٧١٢	٦٠,٠١٥	٧٦٨ x ١٣٦٠
٩٤,٥٠٠	٦٨,٦٧٧	٨٤,٩٩٧	٧٦٨ x ١٠٢٤
١٠٦,٥٠٠	٥٥,٩٣٥	٥٩,٨٨٧	٩٠٠ x ١٤٤٠
١٠٨,٠٠٠	٦٣,٩٨١	٦٠,٠٢٠	١٠٢٤ x ١٢٨٠
١٢١,٧٥٠	٦٥,٣١٧	٥٩,٩٧٨	١٠٥٠ x ١٤٠٠
١٢٢,٥٠٠	٧١,٥٥٤	٨٤,٨٨٠	٨٠٠ x ١٢٨٠
١٣٥,٠٠٠	٧٩,٩٧٦	٧٥,٠٢٥	١٠٢٤ x ١٢٨٠
١٣٦,٧٥٠	٧٠,٦٣٥	٧٤,٩٨٤	٩٠٠ x ١٤٤٠
١٤٦,٢٥٠	٦٥,٢٩٠	٥٩,٩٥٤	١٠٥٠ x ١٢٨٠
١٤٨,٥٠٠	٨٥,٩٣٨	٨٥,٠٠٢	٩٦٠ x ١٢٨٠
١٤٨,٥٠٠	٦٧,٥٠٠	٦٠,٠٠٠	١٠٨٠ x ١٩٢٠
١١٥,٥٠٠	٩٧,٥٥١	١١٩,٩٨٩	٧٦٨ x ١٠٢٤

ملاحظة: يدعم HDMI ٧٦٨x١٠٢٤ عند ١٢٠ هرتز لخاصية الثلاثي الأبعاد المتوافقة مع ارتباط DLP وتسلسل الإطارات



الاتصال بشركة Dell

٦

للعلماء في الولايات المتحدة، يرجى الاتصال بـ 800-WWW-DELL (٣٣٥٥-٩٩٩-٨٠٠).

ملاحظة: إذا لم يكن لديك اتصال نشط بالإنترنت، يمكنك الحصول على معلومات الاتصال من خلال فاتورة الشراء أو إيصال التعبئة أو الفاتورة أو كتالوج منتجات شركة Dell.

تقدم شركة Dell™ خيارات دعم وخدمة متعددة سواء عبر شبكة الإنترنت أو الهاتف، إلا أن توافر هذه الخدمات يختلف تبعاً لاختلاف البلد والمنهج، ومن ثم قد لا يتوافر بعضها في منطقتك. للاتصال بشركة Dell للاستفسار عن الأمور التي تتعلق بالمبيعات أو الدعم الفني أو خدمة العملاء:

١ يرجى زيارة موقع الشركة على www.dell.com/contactDell.

٢ حدد منطقتك على الخريطة التفاعلية.

٣ حدد القسم الذي تود الاتصال به.

٤ حدد رابط الخدمة أو الدعم المناسب وفقاً لاحتياجاتك.



الملحق: مسرد المصطلحات

أنسي لومن — معيار لقياس مستوى السطوع. ويتم حسابه بتقسيم صورة مقياسها متر مربع إلى تسعة مستطيلات متساوية، وقياس قراءة للكس (أو السطوع) في وسط كل مستطيل، ثم حساب متوسط هذه النقاط التسع.

نسبة العرض للارتفاع — تعتبر النسبة ٣:٤ (٤ إلى ٣) الأكثر شيوعاً بين نسب العرض للارتفاع. وتكون تنسيقات الفيديو الأولية لأجهزة التلفزيون والكمبيوتر بنسبة عرض إلى ارتفاع ٣:٤، أي أن عرض الصورة يمثل ٣/٤ مرات من ارتفاعها.

السطوع — مقدار الضوء الصادر عن شاشة عرض أو شاشة عرض ضوئي أو جهاز عرض ضوئي. يقاس سطوع جهاز العرض الضوئي بوحدة أنسي لومن.

درجة الحرارة اللونية — مظهر الألوان في الضوء الأبيض. يبدو ضوء الشاشة أكثر دفئاً (يغلب عليه اللون الأصفر/الأحمر) في درجات الحرارة اللونية المنخفضة، بينما يبدو أكثر برودة (يغلب عليه اللون الأزرق) في درجات الحرارة اللونية المرتفعة. وتقاس درجة الحرارة اللونية بوحدة الكلفين (K).

الدقة المضغوطة — إذا كان مستوى دقة صور الدخل أعلى من الدقة الأصلية لجهاز العرض الضوئي، فسيتم ضبط الصورة الناتجة لتلائم الدقة الأصلية للجهاز. مع العلم بأن الضغط في الأجهزة الرقمية يعني فقد بعض محتوى الصورة.

نسبة التباين — نطاق قيم الإضاءة والإعتام في الصورة، أو النسبة بين أقصى وأدنى قيم لهما. وتستخدم صناعة أجهزة العرض الضوئي طريقتين لقياس هذه النسبة:

١ **التشغيل/الإيقاف الكامل** — قياس نسبة خرج الضوء لصورة بيضاء بالكامل (تشغيل كامل) وكذلك نسبة خرج الضوء لصورة سوداء بالكامل (إيقاف كامل).

٢ **أنسي** — قياس نمط من ١٦ مستطيلاً متناوبين باللون الأبيض والأسود. ويتم قسمة متوسط خرج الضوء من المستطيلات البيضاء على متوسط خرج الضوء من المستطيلات السوداء لتحديد نسبة التباين بالأنسي.

دائماً ما تكون نسبة التباين بطريقة التشغيل/الإيقاف الكامل أكبر من نسبة التباين بالأنسي للجهاز نفسه.

dB — ديسيبل — وحدة قياس التفاوت النسبي في القوة أو الشدة، عادةً بين إشارتين صوتيتين أو كهربيتين، وهي تساوي عشرة أضعاف اللوغاريتمات الاعتيادية للنسبة بين كلا المستويين.

قطر الشاشة — طريقة لقياس مقياس الشاشة أو الصورة المعروضة. حيث يقاس القطر الممتد بين زاويتين متقابلتين. فإذا كانت الشاشة ذات ارتفاع ٩ أقدام وعرض ١٢ قدماً، يكون قطرها ١٥ قدماً. وحسبما تفيد هذه الوثيقة، فإن الأبعاد القطرية هي للنسبة التقليدي ٣:٤ لصورة كمبيوتر شخصي وفقاً للمثال المذكور أعلاه.

DLP® — Digital Light Processing™ (المعالجة الرقمية للضوء) — تقنية عرض انعكاسي من إنتاج شركة Texas Instruments، وتقوم على استخدام مرايا صغيرة متحركة. يمر الضوء خلال مرشح ألوان إلى مرايا DLP (المعالجة الرقمية للضوء) التي تعمل على تنظيم ألوان RGB في صورة معروضة على الشاشة، وتُعرف هذه التقنية أيضاً باسم DMD.

DMD — جهاز المرايا الدقيقة الرقمي - يتكون كل DMD جهاز من الآلاف من المرايا الإمالة الميكروسكوبية المصنعة من سبائك الألومنيوم والنتيئة على مقرن غير ظاهر.

البعد البؤري — المسافة المنحصرة بين سطح العدسة ونقطة البؤرة الخاصة بها.

التردد — هو معدل تكرار الإشارات الكهربائية بالدورة في الثانية. ويقاس (بالهرتز).

HDCP — حماية المحتوى الرقمي للعرض ذي النطاق الترددي المرتفع - إحدى المواصفات التي ابتكرتها شركة Intel™ لحماية وسائل الترفيه الرقمية عبر الواجهة الرقمية، مثل DVI و HDMI.

HDMI — وسيلة توصيل وسائط متعددة عالية الدقة — تحمل HDMI كلاً من إشارات الفيديو عالي الدقة والصوت الرقمي غير المضغوط مع بيانات التحكم في الجهاز في منفذ توصيل واحد.

الهرتز — وحدة قياس التردد.

تصحيح التشوه شبه المنحرف — أداة لتصحيح تشوه الصور المعروضة (تكون الصورة فيه عادةً عريضة من أعلى وضيقة من أسفل) والذي ينتج عن عرض غير سليم على زاوية الشاشة.

المسافة القصوى — المسافة من الشاشة إلى جهاز العرض الضوئي والتي يمكن لجهاز العرض من خلالها أن يعرض صورة واضحة (بدرجة سطوع كافية) في حجرة مظلمة تماماً.

أقصى مقاس للصورة — أكبر صورة يمكن لجهاز العرض أن يقوم بعرضها في غرفة مظلمة. وتتوقف هذه المسافة عادةً على المدى البؤري للأدوات البصرية.

المسافة الأدنى — أقرب موضع يمكن أن يعرض منه جهاز العرض الصورة على الشاشة.

NTSC — لجنة المعايير التلفزيونية القومية. معيار الفيديو والبيث بأمريكا الشمالية، بتنسيق فيديو ذي ٥٢٥ خطاً بمعدل ٣٠ إطاراً في الثانية.

PAL — خط تناوب الفارق الزمني. معيار بث أوربي للفيديو والبيث، بتنسيق فيديو ذي ٦٢٥ خطاً وبمعدل ٢٥ إطاراً في الثانية.

عكس الصورة — خاصية تتيح إمكانية قلب الصورة أفقياً. وعند استخدام هذه الخاصية في بيئة عرض أمامي عادي، تتعكس النصوص والرسومات وما إلى ذلك. كما إنها تستخدم في العرض الخلفي.

SVGA — مصفوفة رسومات الفيديو الفائقة — بدقة ٨٠٠ x ٦٠٠ بكسل.

- SXGA** — مصفوفة الرسومات الممتدة الفائقة — بدقة ١٢٨٠ x ١٠٢٤ بكسل.
- UXGA** — مصفوفة الرسومات الممتدة الفائقة — بدقة ١٦٠٠ x ١٢٠٠ بكسل.
- VGA** — مصفوفة رسومات الفيديو — بدقة ٦٤٠ x ٤٨٠ بكسل.
- XGA** — مصفوفة رسومات الفيديو الممتدة — بدقة ١٠٢٤ x ٧٦٨ بكسل.
- WXGA** — مصفوفة الرسومات الممتدة لشاشة عريضة — بدقة ١٢٨٠ x ٨٠٠ بكسل.
- عدسة الزوم** — عدسة ذات بعد بؤري متغير تتيح للمشغل إمكانية توسيع أو تضيق نطاق العرض لتكبير الصورة أو تصغيرها.

نسبة عدسة الزوم — النسبة بين أصغر وأكبر صورة يمكن للعدسة عرضها من مسافة معينة. فعلى سبيل المثال: تعني نسبة عدسة الزوم ١:٤، أن مفاص الصورة المعروضة بمقاس ١٠ دون استخدام الزوم، سيصبح ١٤ قديماً باستخدام زوم كامل.

الفهرس

أ

الاتصال بشركة Dell ،٤ ،٧٣

أرقام الهاتف ٧٩

أرقام الهاتف ٧٩

استكشاف الأعطال وإصلاحها ٧١

الاتصال بشركة Dell ٧١

إعادة الضبط، المصنع ٣٠

إعدادات الطاقة ٣٣

إعدادات القائمة ٣٠

ش

شفافية القائمة ٣٠

ض

ضبط الزوم والتركيز البؤري لجهاز العرض ١٦

عجلة التركيز البؤري ١٦

ضبط الصورة المعروضة ١٥

ضبط ارتفاع جهاز العرض ١٥

ك

كلمة المرور ٣٠

ت

تشغيل/إيقاف تشغيل جهاز العرض

إيقاف تشغيل جهاز العرض ١٤

تشغيل جهاز العرض ١٤

توصيل جهاز العرض

التوصيل بكبل HDMI ١١

كبل HDMI ١١

كبل الطاقة ٨، ١١، ١٢، ١٣

كبل SD ١٣

التوصيل بجهاز الكمبيوتر ٨

قرص فلاش USB ١٢

كبل توصيل USB-A إلى USB-A ٨

توفير الطاقة ٣٣

م

المعلومات المعروضة على الشاشة ٢٥

مصدر الدخل ٢٥

منافذ التوصيل

موصل خرج الصوت ٧

موصل HDMI ٧

موصل كبل الطاقة ٧

فتحة كبل الحماية ٧

مهلة القائمة ٣٠

المواصفات

نسبة العرض للارتفاع ٧٥

د

الدعم

الاتصال بشركة Dell ،٧٩ ،٨٠

وضع القائمة ٣٠	الصوت ٧٥
	درجة السطوع ٧٥
	نسبة التباين ٧٥
Dell	الأبعاد ٧٦
الاتصال عبر ٧٩، ٨٠	الألوان القابلة للعرض ٧٥
	المواصفات البيئية ٧٦
	منافذ توصيل الدخل/الخروج ٧٦
	الوأمض الداخلي ٧٥
	صمام ضوئي ٧٥
	مستوى الضجيج ٧٥
	عدد وحدات البكسل ٧٥
	استهلاك الطاقة ٧٥
	وحدة الإمداد بالطاقة ٧٥
	مسافة العرض ٧٥
	عدسة العرض ٧٥
	مقاس شاشة العرض ٧٥
	الاتساق ٧٥
	التوافق مع أنظمة الفيديو ٧٥
	الوزن ٧٦

ن

نمط الاختبار ٢٩

و

الوحدة الأساسية ٥
سماعة بقدرة ٣ وات ٥
لوحة التحكم ٥
زر الرفع الخاص بضبط الارتفاع ٥
القدم الرافعة ٥
عجلة التركيز البؤري ٥
مستقبل الأشعة تحت الحمراء ٥
العدسة ٥
وحدة التحكم عن بعد ٢١